



An Oshkosh Corporation Company

---

# ***Руководство по эксплуатации и технике безопасности***

*Всегда держите это руководство в машине.*

***Модель***

***3369LE/4069LE***

***M3369/M4069***



**ANSI**



**P/N - 3122646**

May 21, 2008

Russian - Operation & Safety

---



## **ПРЕДИСЛОВИЕ**

Это руководство представляет собой очень важный документ! Всегда держите его в машине.

Целью данного руководства является ознакомление владельцев, операторов, лизингодателей и лизингополучателей с правилами техники безопасности и порядком действий, необходимых для безопасного и правильного использования машины в соответствии с ее назначением.

Вследствие непрерывного совершенствования изделия компания JLG Industries, Inc. оставляет за собой право вносить изменения в спецификации без предварительного уведомления. Для получения обновленной информации свяжитесь с JLG Industries, Inc.

## ОБОЗНАЧЕНИЯ И СИМВОЛЫ, ПРЕДУПРЕЖДАЮЩИЕ ОБ ОПАСНОСТИ



Это символ предупреждения об опасности. Он используется для извещения о потенциальной угрозе здоровью персонала. Выполняйте все указания по технике безопасности, которые сопровождают этот символ, чтобы предотвратить возможное травмирование или гибель

### ОПАСНО

ПРЕДУПРЕЖДАЕТ О ПРИБЛИЖЕНИИ ОПАСНОЙ СИТУАЦИИ. ЕСЛИ НЕ ПРИНЯТЬ МЕРЫ ДЛЯ ПРЕДОТВРАЩЕНИЯ, ЭТО МОЖЕТ ПРИВЕСТИ К ПОЛУЧЕНИЮ СЕРЬЕЗНЫХ ТРАВМ ИЛИ ГИБЕЛИ. ЭТА НАКЛЕЙКА ИМЕЕТ КРАСНЫЙ ФОН.

### ВНИМАНИЕ

ПРЕДУПРЕЖДАЕТ О ВОЗМОЖНОСТИ ОПАСНОЙ СИТУАЦИИ. ЕСЛИ НЕ ПРИНЯТЬ МЕРЫ ДЛЯ ПРЕДОТВРАЩЕНИЯ, ЭТО МОЖЕТ ПРИВЕСТИ К ПОЛУЧЕНИЮ СЕРЬЕЗНЫХ ТРАВМ ИЛИ ГИБЕЛИ. ЭТА НАКЛЕЙКА ИМЕЕТ ОРАНЖЕВЫЙ ФОН.

### ОСТОРОЖНО

ПРЕДУПРЕЖДАЕТ О ПОТЕНЦИАЛЬНО ОПАСНОЙ СИТУАЦИИ. ЕСЛИ НЕ ПРИНЯТЬ МЕРЫ ДЛЯ ПРЕДОТВРАЩЕНИЯ, ЭТО МОЖЕТ ПРИВЕСТИ К ПОЛУЧЕНИЮ ТРАВМ ЛЕГКОЙ ИЛИ СРЕДНЕЙ СТЕПЕНИ ТЯЖЕСТИ. ТАКЖЕ МОЖЕТ ПРЕДУПРЕЖДАТЬ О НЕБЕЗОПАСНОМ ОБРАЗЕ ДЕЙСТВИЯ. ЭТА НАКЛЕЙКА ИМЕЕТ ЖЕЛТЫЙ ФОН.

**⚠ ВНИМАНИЕ**

ДАННОЕ ИЗДЕЛИЕ ДОЛЖНО СООТВЕТСТВОВАТЬ ВСЕМ КАСАЮЩИМЯ БЕЗОПАСНОСТИ ИНФОРМАЦИОННЫМ БЮПЛЕТЕНЯМ. СВЯЖИТЕСЬ С КОМПАНИЕЙ JLG INDUSTRIES, INC. ИЛИ МЕСТНЫМ АВТОРИЗОВАННЫМ ПРЕДСТАВИТЕЛЕМ JLG ДЛЯ ПОЛУЧЕНИЯ ИНФОРМАЦИИ ПО СВОДКАМ ПО ТЕХНИКЕ БЕЗОПАСНОСТИ, КОТОРЫЕ МОГУТ ИЗДАВАТЬСЯ В ОТНОШЕНИИ ДАННОГО ИЗДЕЛИЯ.

**ВАЖНО**

JLG INDUSTRIES, INC. РАССЫЛАЕТ ИНФОРМАЦИОННЫЕ СВОДКИ ПО ТЕХНИКЕ БЕЗОПАСНОСТИ ЗАРЕГИСТРИРОВАННЫМ ВЛАДЕЛЬЦАМ ЭТОЙ МАШИНЫ. СВЯЖИТЕСЬ С JLG INDUSTRIES, INC., ЧТОБЫ УБЕДИТЬСЯ В ТОМ, ЧТО ТЕКУЩИЙ СПИСОК ПОЛЬЗОВАТЕЛЕЙ ОБНОВЛЕН И ПОЛОН.

**ВАЖНО**

КОМПАНИЯ JLG INDUSTRIES, INC. ДОЛЖНА БЫТЬ НЕМЕДЛЕННО ПОСТАВЛЕНА В ИЗВЕСТНОСТЬ ОБО ВСЕХ ВОЗМОЖНЫХ АВАРИЙНЫХ СЛУЧАЯХ С УЧАСТИЕМ ИЗДЕЛИЙ JLG, ПРИ КОТОРЫХ БЫЛИ ПОЛУЧЕНЫ ТРАВМЫ ИЛИ ПОГИБЛИ ЛЮДИ ИЛИ БЫЛ ПРИЧИНЕН СЕРЬЕЗНЫЙ УЩЕРБ СОБСТВЕННОСТИ ИЛИ ИЗДЕЛИЮ JLG.

**По таким вопросам, как:**

- Представление сведений о несчастных случаях
- Публикация сведений о технической безопасности изделия
- Получение обновленной информации, требующейся пользователю
- Вопросы, касающиеся безопасности изделия
- Вопросы, касающиеся специального использования изделия
- Вопросы, касающиеся модификаций изделия

**Обращайтесь по адресу:**

Отдел по обеспечению безопасности и надежности изделия  
JLG Industries, Inc.  
13224 Fountainhead Plaza  
Hagerstown, MD 21742

или ваш местный офис JLG  
(См. адреса на внутренней стороне обложки руководства)

**В США:**

Бесплатный звонок: 877-JLG-SAFE (877-554-7233)

**За пределами США:**

Телефон: 240-420-2661  
E-mail: [ProductSafety@JLG.com](mailto:ProductSafety@JLG.com)

## **ПЕРЕЧЕНЬ ИЗМЕНЕНИЙ**

Оригинальная версия  
Доработанная  
Доработанная  
Доработанная

- 5 мая 2005 г.  
- 24 мая 2005 г.  
- 29 марш 2007 г.  
- 21 мая 2008 г.

<b>РАЗДЕЛ - ПУНКТ, ТЕМА</b>	<b>СТРАНИЦА</b>
<b>SECTION - 1 - ТЕХНИКА БЕЗОПАСНОСТИ</b>	
1.1 ОБЩИЕ СВЕДЕНИЯ .....	1-1
1.2 ПОДГОТОВКА .....	1-1
Подготовка и обучение оператора .....	1-1
Осмотр места работы .....	1-2
Осмотр машины .....	1-3
1.3 РАБОТА .....	1-3
Общие сведения .....	1-3
Риски опрокидывания и падения .....	1-4
Опасность поражения электротоком .....	1-5
Риски опрокидывания .....	1-7
Риски раздавливания и столкновения .....	1-8
1.4 БУКСИРОВКА, ПОДЪЕМ И ПЕРЕВОЗКА .....	1-9
<b>SECTION - 2 - ОБЯЗАННОСТИ ПОЛЬЗОВАТЕЛЯ, ПОДГОТОВКА МАШИНЫ К РАБОТЕ И ОСМОТР</b>	
2.1 ОБУЧЕНИЕ ПЕРСОНАЛА .....	2-1
Обучение оператора .....	2-1
Контроль обучения персонала .....	2-1
Ответственность оператора .....	2-1
2.2 ПОДГОТОВКА, ОСМОТР И ТЕХОБСЛУЖИВАНИЕ .....	2-2
2.3 ОСМОТР ПЕРЕД НАЧАЛОМ РАБОТЫ .....	2-4
Подготовка машины к работе .....	2-5
Функциональные проверки .....	2-5
2.4 ПРОВЕРКА БЛОКИРОВКИ КАЧАЮЩЕЙСЯ ОСИ (ЕСЛИ ОНА ИМЕЕТСЯ) .....	2-6
ОБЩИЕ СВЕДЕНИЯ .....	2-9

<b>РАЗДЕЛ - ПУНКТ, ТЕМА</b>	<b>СТРАНИЦА</b>
<b>SECTION - 3 - ОРГАНЫ УПРАВЛЕНИЯ И ИНДИКАТОРЫ</b>	
3.1 ОБЩИЕ СВЕДЕНИЯ .....	3-1
3.2 ОРГАНЫ УПРАВЛЕНИЯ И ИНДИКАТОРЫ .....	3-1
Наземный пульт управления .....	3-1
Пульт управления платформы .....	3-3
<b>SECTION - 4 - ЭКСПЛУАТАЦИЯ МАШИНЫ</b>	
4.1 ОПИСАНИЕ .....	4-1
4.2 ВЫБОР ПОДАЧИ ПИТАНИЯ .....	4-1
Переключатель ПЛАТФОРМА/ЗЕМЛЯ .....	4-1
4.3 ПОДЪЕМ И ОПУСКАНИЕ .....	4-1
Подъем и опускание .....	4-1
4.4 ДОМКРАТЫ ВЫРАВНИВАНИЯ .....	4-2
4.5 РАСШИРИТЕЛЬ ПЛАТФОРМЫ .....	4-2
4.6 ПРОЦЕДУРА СКЛАДЫВАНИЯ ПОРУЧНЕЙ ПЛАТФ ОРМЫ (ЕСЛИ ИМЕЮТСЯ) .....	4-2
4.7 РУЛЕВОЕ УПРАВЛЕНИЕ .....	4-2
Передвижение вперед и назад .....	4-4
4.8 ВЫКЛЮЧЕНИЕ И ПАРКОВКА .....	4-4
4.9 СТРАХОВОЧНАЯ ПОДПОРКА .....	4-5
4.10 ПРОЦЕДУРА ЗАРЯДКИ АККУМУЛЯТОРОВ .....	4-5
4.11 КРЕПЛЕНИЕ ПРИ ОПУСКАНИИ/ПОДЪЕМЕ МАШИНЫ .....	4-5
Крепежные проушины .....	4-5
Подъем .....	4-5
<b>SECTION - 5 - АВАРИЙНЫЕ ПРОЦЕДУРЫ</b>	
5.1 ОБЩИЕ СВЕДЕНИЯ .....	5-1
5.2 УВЕДОМЛЕНИЕ ОБ АВАРИЙНОЙ СИТУАЦИИ .....	5-1
5.3 ПОРЯДОК АВАРИЙНОЙ БУКСИРОВКИ .....	5-1

РАЗДЕЛ - ПУНКТ, ТЕМА	СТРАНИЦА
5.4 СИСТЕМА РУЧНОГО ОПУСКАНИЯ . . . . .	5-2
5.5 ДЕЙСТВИЯ В АВАРИЙНОЙ СИТУАЦИИ. . . . .	5-2
Оператор не может управлять машиной. . . . .	5-2
Платформа застряла в поднятом положении. . . . .	5-2

## SECTION - 6 - ОБЩИЕ ТЕХНИЧЕСКИЕ ХАРАКТЕРИСТИКИ И ФУНКЦИИ ОПЕРАТОРА

6.1 ВВЕДЕНИЕ . . . . .	6-1
6.2 ЭКСПЛУАТАЦИОННЫЕ НОРМАТИВЫ . . . . .	6-2
Габаритные размеры . . . . .	6-4
Емкости . . . . .	6-4
Шины . . . . .	6-5
Двигатель . . . . .	6-6
Аккумуляторы (машины с электроприводом) . . . . .	6-6
Вес критической устойчивости . . . . .	6-6
Смазка . . . . .	6-9
6.3 РУКОВОДСТВО ОПЕРАТОРА . . . . .	6-10
6.4 ШИНЫ И КОЛЕСА . . . . .	6-12
Повреждения шин . . . . .	6-12
Замена шин . . . . .	6-12
Замена колес . . . . .	6-13
Монтаж колес . . . . .	6-13

## SECTION - 7 - ЖУРНАЛ ПРОВЕРОК И РЕМОНТА

РАЗДЕЛ - ПУНКТ, ТЕМА	СТРАНИЦА
----------------------	----------

### ПЕРЕЧЕНЬ ЧЕРТЕЖЕЙ

2-1. Ежедневный обход – лист 1 из 3 . . . . .	2-8
2-2. Ежедневный обход – лист 2 из 3 . . . . .	2-9
2-3. Ежедневный обход – лист 3 из 3 . . . . .	2-10
3-1. Наземный пульт управления . . . . .	3-2
3-2. Пульт управления платформы . . . . .	3-6
3-3. Панель индикаторов . . . . .	3-7
3-4. Расположение наклеек (ANSI) . . . . .	3-8
3-5. Расположение наклеек (ANSI, на экспорт) . . . . .	3-11
3-6. Расположение наклеек (CE/AUS). . . . .	3-17
4-1. Уклон и откос . . . . .	4-3
4-3. Подъем и крепление – лист 2 из 2 . . . . .	4-6
4-2. Подъем и крепление – лист 1 из 2 . . . . .	4-7
6-1. Спецификации рабочих температур двигателя – (Kubota) лист 1 из 2 . . . . .	6-7
6-2. Спецификации рабочих температур двигателя – (Kubota) лист 2 из 2 . . . . .	6-8
6-3. Руководство по техобслуживанию для оператора и расположение точек смазки . . . . .	6-10



РАЗДЕЛ - ПУНКТ, ТЕМА	СТРАНИЦА	РАЗДЕЛ - ПУНКТ, ТЕМА	СТРАНИЦА
<b>ПЕРЕЧЕНЬ ТАБЛИЦ</b>			
1-1	Минимальное безопасное расстояние . . . . .	1-6	
2-1	Таблица осмотров и проверок . . . . .	2-3	
3-1	Допустимый наклон (при скорости ветра 16,7 м/с). . . . .	3-5	
3-2	Описание расположения наклеек (ANSI) . . . . .	3-9	
3-3	Описание расположения наклеек (ANSI, на экспорт) . . . . .	3-12	
3-4	Описание расположения наклеек (CE/AUS) . . . . .	3-18	
6-1	Эксплуатационные нормативы . . . . .	6-2	
6-2	Габаритные размеры . . . . .	6-4	
6-3	Емкости . . . . .	6-4	
6-4	Характеристики шин . . . . .	6-5	
6-5	Характеристики двигателя . . . . .	6-6	
6-6	Характеристики аккумулятора двигателя . . . . .	6-6	
6-7	Характеристики аккумуляторов . . . . .	6-6	
6-8	Веса критической устойчивости . . . . .	6-6	
6-9	Гидравлическое масло . . . . .	6-9	
6-10	Спецификации смазочной системы . . . . .	6-9	
6-11	Значения затяжки колесных гаек . . . . .	6-14	
7-1	Журнал проверок и ремонта . . . . .	7-1	

## **ОГЛАВЛЕНИЕ**

---

**РАЗДЕЛ - ПУНКТ, ТЕМА**

**СТРАНИЦА**

**РАЗДЕЛ - ПУНКТ, ТЕМА**

**СТРАНИЦА**

**Эта страница намеренно оставлена пустой.**

## РАЗДЕЛ 1. ТЕХНИКА БЕЗОПАСНОСТИ

### 1.1 ОБЩИЕ СВЕДЕНИЯ

В этом разделе описываются необходимые меры по технике безопасности с целью обеспечения надежности и безопасности при эксплуатации и обслуживании машины. Для целесообразного использования машины необходимо обеспечить постоянное соблюдение требований, приведенных в данном руководстве. Квалифицированный специалист должен составить программу технического обслуживания на основе информации, содержащейся в данном руководстве, а также Руководство по ремонту и ТО и обеспечить безопасную эксплуатацию машины.

Владелец/пользователь/оператор/лизингодатель/лизингополучатель машины не имеет права начинать эксплуатацию машины до тех пор, пока это руководство не будет прочитано, по нему не будут проведены тренинги и пока не будут проведены практические занятия под руководством опытного и квалифицированного оператора.

Эти разделы посвящены ответственности владельца, пользователя, оператора, лизингодателя, лизингополучателя в отношении безопасности, обучения, технического контроля, технического обслуживания, применения и эксплуатации. При возникновении каких-либо вопросов по безопасности, обучению, техническому контролю, техническому обслуживанию, использованию и эксплуатации обращайтесь в компанию JLG Industries, Inc. ("JLG").



**НЕСОБЛЮДЕНИЕ ПРАВИЛ ТЕХНИКИ БЕЗОПАСНОСТИ, ПЕРЕЧИСЛЯЕМЫХ В ДАННОМ РУКОВОДСТВЕ, МОЖЕТ ПРИВЕСТИ К ПОВРЕЖДЕНИЮ МАШИНЫ, ИМУЩЕСТВА, НАНЕСЕНИЮ УЩЕРБА ЗДОРОВЬЮ ИЛИ ГИБЕЛИ ЛЮДЕЙ.**

### 1.2 ПОДГОТОВКА

#### Подготовка и обучение оператора

- Руководство по эксплуатации и технике безопасности должно быть полностью изучено перед началом работы на машине. При возникновении вопросов, для получения разъяснений или дополнительной информации в отношении любого пункта данного руководства обращайтесь в компанию JLG Industries, Inc.

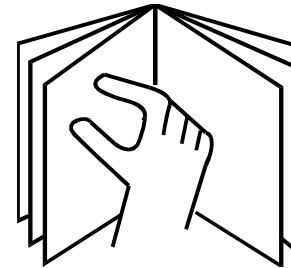

- Оператор не имеет права начинать эксплуатацию машины до тех пор, пока не пройдет соответствующее обучение под руководством компетентных и квалифицированных специалистов.
- Работать на машине разрешается только таким компетентным и квалифицированным сотрудникам, которые подтвердили то, что они понимают принципы безопасной и надежной эксплуатации и технического обслуживания машины.
- Прочитайте, изучите и исполняйте все инструкции, обозначенные символами **ОСТОРОЖНО**, **ПРЕДУПРЕЖДЕНИЯ**, **ВНИМАНИЕ**, а также указания по эксплуатации, имеющиеся на самой машине, а также приведенные в данном руководстве.
- Обеспечьте целевое соответствие условий использования машины ее спецификациям, определенным компанией JLG.
- Весь обслуживающий персонал должен быть ознакомлен с органами аварийного управления и порядком действий в аварийных ситуациях согласно данным из этого руководства.
- Прочитайте, уясните и соблюдайте все применимые предписания работодателя, местных органов власти и правительства, касающиеся проведения соответствующих работ и эксплуатации данной машины.
- Не включайте и не поднимайте платформу из транспортного положения, когда машина находится на грузовом автомобиле, прицепе, железнодорожном вагоне, судне, строительных лесах или других механизмах, если только такой вид работ не разрешен в письменной форме компанией JLG.
- Перед началом работ проверьте рабочую зону на отсутствие таких расположенных над землей источников опасности, как электрические провода, мостовые краны и других расположенных над землей помех.
- Проверьте поверхность на отсутствие ям, бугров, обрывов, препятствий, скоплений мусора, канализационных люков и других потенциальных опасностей.
- Проверьте рабочую зону при проведении работ в опасных условиях. Не работайте на машине в опасных условиях, если только это не разрешено компанией JLG.
- Убедитесь в том, что характеристики грунта отвечают максимальной нагрузке на шины, указанной на табличках с информацией о нагрузках на шины, расположенных на шасси рядом с каждым колесом.
- Не начинайте работу на машине, если скорость ветра превышает 28 миль/час (12,5 м/с).
- Эта машина может работать при температурах от 0° F до 104° F (от -20° C до 40° C). При необходимости выполнения работ за рамками данного диапазона температур проконсультируйтесь с компанией JLG.

### Осмотр места работы

- Перед началом работы на машине оператор должен выполнить все требования техники безопасности для предотвращения несчастных случаев на рабочем месте.

## **Осмотр машины**

- Не начинайте работу на машине до тех пор, пока не будет выполнен ее осмотр и функциональный контроль согласно описанию в Разделе 2 данного руководства.
- Не приступайте к работе на машине, если она не прошла техобслуживание в соответствии с требованиями по проведению техобслуживания и осмотра, приведенными в Руководстве по техобслуживанию и ремонту.
- Убедитесь в том, что все предохранительные устройства работают нормально. Модификация этих устройств является нарушением правил техники безопасности.



### **ИЗМЕНЕНИЕ ИЛИ МОДИФИКАЦИЯ ПОДВЕСНОЙ РАБОЧЕЙ ПЛАТФОРМЫ ДОПУСКАЕТСЯ ТОЛЬКО С ПРЕДВАРИТЕЛЬНОГО ПИСЬМЕННОГО РАЗРЕШЕНИЯ ПРОИЗВОДИТЕЛЯ**

- Не начинайте работу на машине, если на ней отсутствуют либо не читаются таблички или наклейки с правилами по технике безопасности или инструкциями.
- Проверьте машину на отсутствие модификаций оригинальных компонентов. Убедитесь в том, что любая модификация выполнена с разрешения компании JLG.
- Не допускайте накопления мусора на полу платформы. Не допускайте попадания грязи, масла, смазочных материалов и других скользких веществ на обувь и пол платформы.

## **1.3 РАБОТА**

### **Общие сведения**

- Не используйте машину для каких-либо других целей, кроме подъема людей, их инструментов и оборудования.
- Перед началом работ пользователь должен быть ознакомлен с возможностями машины и рабочими характеристиками всех механизмов.
- Никогда не работайте на неисправной машине. В случае неисправности выключите машину. Прекратите эксплуатацию устройства и поставьте в известность компетентных специалистов.
- Не снимайте, не модифицируйте и не отключайте ни одно из предохранительных устройств.
- Никогда резко не перекидывайте управляющий переключатель или рычаг через нейтральное положение в противоположное. Всегда возвращайте переключатель в нейтральное положение и делайте паузу, прежде чем перевести его в следующее положение. Приводите рычаги управления в действие медленно и с равномерным усилием.
- Не оставляйте гидравлические цилиндры, за исключением цилиндров выносной опоры, в крайних положениях (вытянутыми или втянутыми до отказа) перед выключением машины или в течение длительного периода времени. Всегда слегка отжимайте управляющий выключатель в противоположном направлении при достижении механизмом конечных точек. Это относится как к работающей машине, так и к машине в транспортном положении.

- Не позволяйте персоналу вмешиваться в управление или управлять машиной с земли при нахождении на платформе людей, за исключением чрезвычайных ситуаций.
- Не перемещайте материалы непосредственно на ограждении платформы, если это не разрешено компанией JLG.
- При нахождении на платформе двух и более человек за управление машиной отвечает оператор.
- Всегда проверяйте правильную укладку инструмента с электроприводами и никогда не допускайте свисания их кабелей с платформы над рабочей зоной.
- Не пытайтесь сдвинуть с места застрявшую или заглохшую машину путем толкания или вытягивания, кроме вытягивания за крепежные ушки на шасси.
- Сложите рычажное подъемное устройство и отключите все источники энергии, прежде чем покинуть машину.

### Риски опрокидывания и падения

- Компания JLG Industries, Inc. рекомендует всему находящемуся на платформе во время выполнения работ персоналу надевать полный комплект ремней безопасности с тросом, прикрепленным к технологической точке крепления. Для получения дальнейшей информации по требованиям в отношении обеспечения защиты от падения для изделий JLG обращайтесь в компанию JLG Industries, Inc.

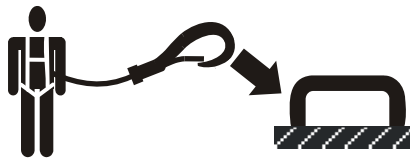

- Перед началом работы убедитесь в том, что все решетки и ограждения закрыты и зафиксированы в надлежащем положении. Определите соответствующую точку(и) крепления троса на платформе и надежно прикрепите к ней трос. К одной точке крепления разрешается крепить только один (1) страховочный трос.

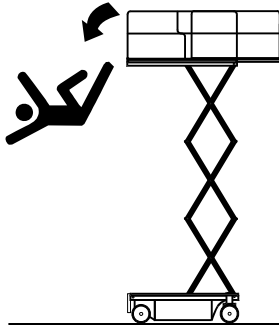

- Прочно стойте обеими ногами на платформе все время. Никогда не устанавливайте лестницы-стремянки, ящики, лестницы, деревянные настилы или подобные им приспособления на платформе, чтобы достать до высоких объектов.
- Никогда не используйте рычажное подъемное устройство, чтобы подняться на платформу или спуститься с нее.
- При подъеме на платформу и при спуске с нее будьте предельно осторожны. Убедитесь в том, что рычажное подъемное устройство полностью опущено. При подъеме на платформу или при спуске с нее держитесь лицом к машине. Всегда сохраняйте три точки контакта с машиной, используя две руки и одну ногу или две ноги и одну руку, при подъеме или спуске.
- Не допускайте попадания масла и скользких веществ на обувь и пол платформы.

### Опасность поражения электротоком

- Эта машина электрически не изолирована и не обеспечивает защиту от поражения электрическим током при касании проводов под напряжением.

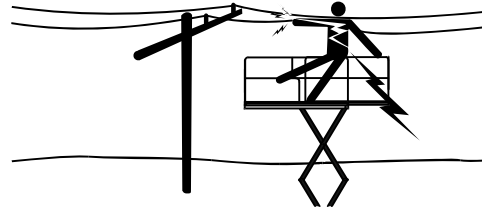

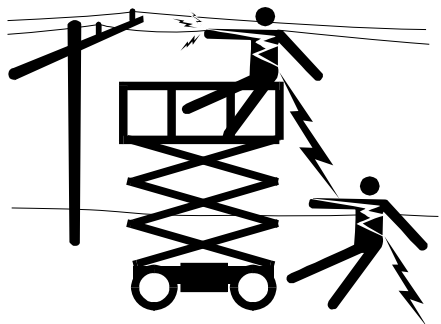

- Держитесь на безопасном расстоянии от линий электропередач, электрооборудования или любых находящихся под напряжением узлов (без изоляции и с изоляцией) согласно значениям минимального безопасного расстояния, приведенным в таблице 1-1. Учитывайте перемещения машины и раскачивание проводов линий электропередач.

Таблица 1-1. Минимальное безопасное расстояние

Диапазон напряжений (между фазами)	МИНИМАЛЬНОЕ БЕЗОПАСНОЕ РАССТОЯНИЕ в метрах
От 0 до 50 кВ	10 (3)
От 50 В до 200 кВ	15 (5)
От 200 кВ до 350 кВ	20 (6)
От 350 кВ до 500 кВ	25 (8)
От 500 кВ до 750 кВ	35 (11)
От 750 кВ до 1000 кВ	45 (14)

**ПРИМЕЧАНИЕ:** Это требование должно соблюдаться только тогда, когда оно содержит более строгие нормативы по сравнению с требованиями работодателя, местными и государственными нормативами.

- Соблюдайте дистанцию не менее 3 м от любой части машины и находящихся на ней людей, их инструментов и оборудования от любых линий электропередачи или оборудования, находящихся под напряжением до 50000 вольт. При увеличении напряжения на каждые 30000 вольт увеличивайте это расстояние на 30 см.



- Минимальное безопасное расстояние может быть уменьшено, если установлены изолирующие барьеры, препятствующие контакту, и их изоляционные характеристики соответствуют напряжению в ограждаемой линии электропередачи. Эти барьеры не должны являться частью машины (или крепиться на ней). Минимальное безопасное расстояние может быть уменьшено до значения, соответствующего рабочим характеристикам изолирующего барьера. Значение этого расстояния должно определяться квалифицированным специалистом в соответствии с предписаниями работодателя, местных органов власти и правительства, касающихся правил работы в непосредственной близости от находящегося под напряжением оборудования.



**НЕ ПЕРЕМЕЩАЙТЕ МАШИНУ ИЛИ ЛЮДЕЙ В ПРЕДЕЛЫ ЗАПРЕЩЕННОЙ ЗОНЫ. СЧИТАЙТЕ, ЧТО ВСЕ ЭЛЕКТРИЧЕСКИЕ ДЕТАЛИ И ПРОВОДА НАХОДЯТСЯ ПОД НАПРЯЖЕНИЕМ, ЕСЛИ ТОЧНО НЕ ИЗВЕСТНО, ЧТО ОНИ ОБЕСТОЧЕНЫ.**

### Риски опрокидывания

- Убедитесь в том, что характеристики грунта отвечают максимальной нагрузке на шины, указанной на табличках с информацией о нагрузках на шины, расположенных на шасси рядом с каждым колесом. Не перемещайте машину по неустойчивым поверхностям.
- Перед началом движения пользователь должен ознакомиться с характеристиками поверхности. Во время движения не превышайте допустимые значения кривизны бокового уклона и подъема.

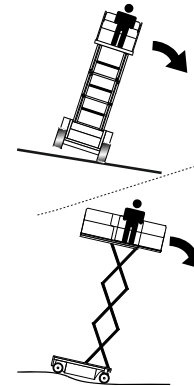

- Не поднимайте платформу и не перемещайте машину с поднятой платформой по или рядом с наклонной, неровной поверхностью или по мягкому грунту. Убедитесь в том, что машина стоит на твердой, ровной поверхности с одинаковыми несущими характеристиками, прежде чем начинать подъем платформы или движение с поднятой платформой.
- Перед въездом на настилы, мосты, грузовые автомобили и другие поверхности узнайте разрешенную нагрузку на такие поверхности.
- Никогда не превышайте указанную максимальную рабочую нагрузку на платформу. Располагайте все грузы в пределах границ платформы, кроме случаев, разрешенных компанией JLG.

## РАЗДЕЛ 1 - ТЕХНИКА БЕЗОПАСНОСТИ

- Не подъезжайте ближе чем на 0,6 м к выбоинам, буграм, обрывам, препятствиям, скоплениям мусора, канализационным люкам и другим потенциально опасным местам на покрытии/дороге.
- Никогда не пытайтесь использовать машину в качестве подъемного крана. Не привязывайте машину к находящейся поблизости конструкции. Никогда не привязывайте тросы, кабели и т.п. к платформе.
- Не закрывайте борта платформы и не перемещайте на платформе предметы с большой площадью поверхности при работе вне помещений. Использование таких предметов увеличивает парусность машины.
- Не увеличивайте размеры платформы при помощи неразрешенных приспособлений, закрепляемых на полу платформы.
- Если рычажное подъемное устройство или платформа заблокированы в таком положении, при котором одно или более колес отрываются от земли, то, прежде чем попытаться освободить машину, необходимо эвакуировать с платформы людей. Для выравнивания машины и эвакуации людей используйте подъемные краны, вилочные автопогрузчики или другие подходящие устройства.

### Риски раздавливания и столкновения

- Все операторы и наземный персонал должны работать в касках утвержденного образца.
- Не прикасайтесь к рычажному подъемному устройству во время работы.

- При движении держите в поле зрения помехи вокруг машины и над поверхностью земли. Убедитесь в достаточных дистанциях над платформой, по ее бокам и под ее дном при поднимании или опускании платформы.

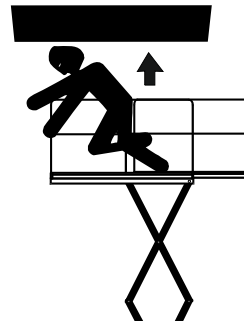

- Во время работы не высовывайте руки, ноги и голову через поручни.
- При движении в местах с ограниченным обзором всегда выставляйте наблюдателя.
- Люди, не относящиеся к расчету обслуживания машины, должны находиться на расстоянии не менее 1,8 м (6 футов) от нее во время выполнения любых маневров.
- При движении по любым поверхностям оператор должен ограничивать скорость движения в соответствии с состоянием дорожного покрытия, интенсивностью движения, условиями видимости, углом уклона/подъема, размещением персонала и другими факторами, которые представляют опасность ДТП или травмирования персонала.

- Соблюдайте правильную дистанцию на всех скоростях движения. При необходимости торможения во время движения на высокой скорости перед тем, как начать торможение, переключитесь на пониженную передачу. Движение под уклон или в гору выполняйте только на низкой скорости.
- Не повышайте скорость в замкнутом или ограниченном пространстве, а также при движении задним ходом.
- Для предотвращения столкновений с препятствиями, повреждения органов управления и травмирования людей, находящихся на платформе, всегда соблюдайте максимальную осторожность.
- Убедитесь в том, что операторам другого подъемного и наземного оборудования известно о том, что выполняются работы с использованием подъемной платформы. Отключите питание мостовых подъемных кранов. При необходимости установите на поверхности ограждения.
- Не выполняйте работ над людьми, находящимися на земле. Предупредите персонал о том, что нельзя работать, стоять или ходить под поднятой платформой. При необходимости установите на земле ограждения.

### 1.4 БУКСИРОВКА, ПОДЪЕМ И ПЕРЕВОЗКА

- Исключите вероятность нахождения людей на платформе во время буксировки, подъема или перевозки.
- Эта машина может буксироваться только в случае аварии, неисправности, отказа электрооборудования или при погрузке/разгрузке. См. порядок аварийной буксировки.
- Перед буксировкой, подъемом или перевозкой убедитесь в том, что платформа полностью опущена и освобождена от инструментов.
- При подъеме машины с помощью вилочного погрузчика устанавливайте вилочный захват только в предусмотренных местах машины. Используйте вилочный погрузчик с соответствующей грузоподъемностью.
- Информацию по подниманию см. в Разделе 4.

**Эта страница намеренно оставлена пустой.**

## **РАЗДЕЛ 2. ОБЯЗАННОСТИ ПОЛЬЗОВАТЕЛЯ, ПОДГОТОВКА МАШИНЫ К РАБОТЕ И ОСМОТР**

### **2.1 ОБУЧЕНИЕ ПЕРСОНАЛА**

Подъемная платформа предназначена для подъема людей; поэтому необходимо, чтобы управление и техобслуживание платформы осуществлял только специально подготовленный персонал.

Запрещается допуск к управлению данной машиной людей, находящихся в состоянии наркотического или алкогольного опьянения, а также подверженных припадкам, головокружению или потере физического контроля.

#### **Обучение оператора**

Оператор должен пройти обучение в следующих областях:

1. Использование и ограничения средств управления с платформы и с земли, а также аварийных средств управления и систем обеспечения безопасности.
2. Контрольные наклейки, инструкции и предупредительные надписи, находящиеся на машине.
3. Правила работодателя и государственные нормативы.
4. Использование утвержденного страховочного оборудования, предотвращающего падение.
5. Понимание работы механизмов машины в объеме, достаточном для определения фактических или потенциальных опасностей.

6. Наиболее безопасные методы управления машиной при наличии препятствий на высоте, другого движущегося оборудования, а также препятствий, канав, выбоин и обрывов.
7. Методы обеспечения безопасности при работе вблизи от неизолированных проводников электрического тока.
8. Конкретные требования, связанные с рабочим заданием или областью применения машины.

#### **Контроль обучения персонала**

Обучение персонала должно проводиться под руководством квалифицированного специалиста на открытом участке без препятствий до тех пор, пока стажер не овладеет навыками безопасного управления машиной и работы на ней.

#### **Ответственность оператора**

Оператора следует уведомить о том, что он/она обязан/обязана и уполномочен/уполномочена выключать машину в случае ее неисправности или возникновении других опасных ситуаций на рабочей площадке.

## **2.2 ПОДГОТОВКА, ОСМОТР И ТЕХОБСЛУЖИВАНИЕ**

В приведенной ниже таблице указана периодичность осмотров и техобслуживания машины, рекомендуемая компанией JLG Industries, Inc. Дополнительные требования к подъемным платформам содержатся в местных постановлениях. Проверки и техобслуживание следует проводить чаще по мере необходимости, если машина эксплуатируется в тяжелых или неблагоприятных условиях, используется чаще, чем обычно, или эксплуатируется в интенсивном режиме.

### **ВАЖНО**

**КОМПАНИЯ JLG INDUSTRIES, INC. ОПРЕДЕЛЯЕТ В КАЧЕСТВЕ АТТЕСТОВАННОГО НА ЗАВОДЕ ТЕХНИКА ПО ОБСЛУЖИВАНИЮ ЛИЦО, УСПЕШНО ОКОНЧИВШЕЕ КУРСЫ КОМПАНИИ JLG ПО ОБСЛУЖИВАНИЮ КОНКРЕТНОЙ МОДЕЛИ ИЗДЕЛИЯ КОМПАНИИ JLG.**

## РАЗДЕЛ 2 - ОБЯЗАННОСТИ ПОЛЬЗОВАТЕЛЯ, ПОДГОТОВКА МАШИНЫ К РАБОТЕ И ОСМОТР

Таблица 2-1. Таблица осмотров и проверок

Тип	Периодичность	Главное ответственное лицо	Квалификация обслуживающего персонала	Справочные материалы
Осмотр перед началом работы	Перед началом работы ежедневно или при каждой смене оператора.	Пользователь или оператор	Пользователь или оператор	Руководство по эксплуатации и технике безопасности
Осмотр перед поставкой (см. примечание)	Перед каждой поставкой в связи с продажей, передачей в лизинг или аренду.	Владелец, дилер или пользователь	Квалифицированный механик компании JLG	Руководство по техобслуживанию и соответствующая форма осмотра JLG
Периодические осмотры	Каждые 3 месяца, но не реже, чем через 150 часов эксплуатации; или после перерыва в эксплуатации, превышающего 3 месяца; или при покупке подержанной машины.	Владелец, дилер или пользователь	Квалифицированный механик компании JLG	Руководство по техобслуживанию и соответствующая форма осмотра JLG
Ежегодный осмотр машины (см. примечание)	Раз в год, но не позднее чем через 13 месяцев после предыдущего осмотра.	Владелец, дилер или пользователь	Аттестованный на заводе техник (рекомендовано)	Руководство по техобслуживанию и соответствующая форма осмотра JLG
Профилактическое техобслуживание	С периодичностью, указанной в Руководстве по техобслуживанию.	Владелец, дилер или пользователь	Квалифицированный механик компании JLG	Руководство по техобслуживанию
<b>ПРИМЕЧАНИЕ:</b> Бланки осмотра предоставляются компанией JLG. При проведении осмотров пользуйтесь Руководством по техобслуживанию.				

### 2.3 ОСМОТР ПЕРЕД НАЧАЛОМ РАБОТЫ

Осмотр перед началом работы должен включать в себя все перечисленные ниже проверки.

1. **Чистота** – проверьте все поверхности на отсутствие утечек (масла, топлива или электролита из аккумуляторных батарей) или посторонних предметов. Сообщайте обо всех утечках соответствующим техническим специалистам.
2. **Конструкция** - проверьте конструкцию машины на отсутствие вмятин, повреждений, трещин на несущих металлических деталях и сварных швах и других неполадок.

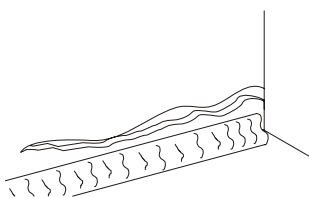

Трещина на несущих металлических деталях

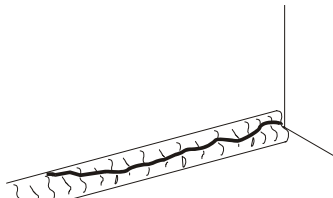

Трещина на сварном шве

3. **Наклейки и таблички** – проверьте чистоту и читаемость всех наклеек и табличек. Убедитесь в наличии всех табличек и наклеек. Очистите или замените все нечитаемые наклейки и таблички.

4. **Руководства по эксплуатации и технике безопасности** – убедитесь в том, что экземпляры Руководства по эксплуатации и технике безопасности вложены в непромокаемый контейнер для хранения.
5. **Обход машины** – см. рис. 2-1.
6. **Аккумуляторная батарея** – заряжайте по мере необходимости.
7. **Топливо** (машины с двигателем внутреннего сгорания) – доливайте соответствующее топливо по мере необходимости.
8. **Смазочное масло** - убедитесь в том, что уровень масла находится на отметке "полный" на щупе, а крышка маслониливной горловины надежно закреплена.
9. **Уровни жидкостей** - проверьте уровень моторного и гидравлического масла.
10. **Аксессуары/дополнительные приспособления** - см. Руководство по эксплуатации и технике безопасности в отношении каждого аксессуара или дополнительного приспособления, установленного на машине для получения инструкций по проведению осмотра, по эксплуатации и техобслуживанию.
11. **Функциональные проверки** – по окончании обхода проведите функциональные проверки всех систем на участке, на котором нет препятствий ни по высоте, ни на земле. См. раздел 4 для получения более подробных инструкций по работе с каждой функцией.



### Подготовка машины к работе

Наземный аварийный пульт управления

1. Поверните ключ в положение управления с наземного пульта.
2. Отожмите переключатель аварийного останова в положение ВКЛ.
3. Проверьте срабатывание защитного кожуха рычажной секции.

Пульт управления платформы

1. Проверьте, что пульт управления подключен к платформе.
2. Проведите перед началом работы следующие проверки:
  - Проверьте работу всех функций
  - Машина не должна приводиться в движение при выдвинутых выносных опорах.
  - Проверьте все концевые выключатели.
  - Проверьте действие кнопки аварийного останова.
  - Проверьте действие автоматического выравнивания платформы.



**НЕМЕДЛЕННО ВЫКЛЮЧИТЕ МАШИНУ ПРИ ОБНАРУЖЕНИИ СБОЕВ В ЕЕ РАБОТЕ! СООБЩИТЕ О ВОЗНИКШЕЙ НЕИСПРАВНОСТИ СООТВЕТСТВУЮЩИМ ТЕХНИЧЕСКИМ СПЕЦИАЛИСТАМ. НЕ РАБОТАЙТЕ НА МАШИНЕ, ПОКА РАБОТА НА НЕЙ НЕ БУДЕТ ПРИЗНАНА БЕЗОПАСНОЙ.**

### Функциональные проверки

Для проведения функциональных проверок выполните следующие операции:

1. С пульта управления на земле при отсутствии груза на платформе:
  - a. Проверьте правильность подъема и опускания платформы.
  - b. Проверьте устройство ручного опускания.
  - c. Убедитесь в том, что при нажатии кнопки аварийного останова все функции машины деактивируются.

**ПРИМЕЧАНИЕ:** Убедитесь в том, что удлинитель платформы стянут, прежде чем начать опускание.

2. С пульта управления на платформе:
  - a. Убедитесь в том, что пульт управления надежно закреплен на соответствующем месте.
  - b. Проверьте наличие всех защитных устройств на переключателях.
  - c. Проверьте действие отключения высокой скорости выполнения функций, поднимая платформу за пределы установленного ограничения скорости и проверьте, что срабатывает переключение на замедленную скорость движения.
  - d. Убедитесь в том, что при нажатии кнопки аварийного останова все функции машины отключаются.

- e. Убедитесь в том, что все светодиоды на пульте управления работают нормально.
  - f. Убедитесь в том, что удлинитель платформы выдвигается и убирается нормально.
3. Когда платформа находится в положении для транспортировки (хранения):
- a. Двигайтесь на машине по ровной поверхности и остановитесь, чтобы проверить работу тормозной системы.

### 2.4 ПРОВЕРКА БЛОКИРОВКИ КАЧАЮЩЕЙСЯ ОСИ (ЕСЛИ ОНА ИМЕЕТСЯ)

#### ВАЖНО

**ПРОВЕРКА СИСТЕМЫ БЛОКИРОВКИ ДОЛЖНА ВЫПОЛНЯТЬСЯ ЕЖЕКВАРТАЛЬНО, А ТАКЖЕ ПОСЛЕ ЗАМЕНЫ КАКОГО-ЛИБО КОМПОНЕНТА СИСТЕМЫ ИЛИ ЕСЛИ ЕСТЬ ПОДОЗРЕНИЕ, ЧТО РАБОТА СИСТЕМЫ НАРУШЕНА.**

**ПРИМЕЧАНИЕ:** *Перед началом проверки цилиндра блокировки убедитесь, что платформа полностью опущена.*

- 1. Поместите клиновую колодку высотой 15,2 см перед левым передним колесом.
- 2. Используя пульт управления с платформы, выберите НИЗКУЮ скорость хода.

- 3. Переверните переключатель управления ПРИВОДОМ на ПЕРЕДНИЙ ход и осторожно въезжайте по наклонной поверхности, пока левое переднее колесо не дойдет до верхней точки колодки.
- 4. Поднимите платформу машины приблизительно на 2,1 м для 3369LE или на 2,7 м для 4069LE.
- 5. Переверните переключатель управления ПРИВОДОМ на ОБРАТНЫЙ ход и осторожно сведите машину с колодки и наклонной плоскости.
- 6. Поручите своему помощнику убедиться в том, что левое переднее колесо поднято над землей и заблокировано в этом положении.
- 7. Опустите платформу машины; цилиндр блокировки должен освободить колесо и позволить ему встать на землю. Чтобы опустить цилиндры, возможно, потребуется включить ХОД.
- 8. Поместите клиновую колодку высотой 15,2 см перед правым передним колесом.
- 9. Используя пульт управления с платформы, выберите НИЗКУЮ скорость хода.
- 10. Переверните переключатель управления ПРИВОДОМ на ПЕРЕДНИЙ ход и осторожно въезжайте по наклонной поверхности, пока правое переднее колесо не дойдет до верхней точки колодки.
- 11. Поднимите платформу машины приблизительно на 2,1 м для 3369LE или на 2,7 м для 4069LE.
- 12. Переверните переключатель управления ПРИВОДОМ на ОБРАТНЫЙ ход и осторожно сведите машину с колодки и наклонной плоскости.

## **РАЗДЕЛ 2 - ОБЯЗАННОСТИ ПОЛЬЗОВАТЕЛЯ, ПОДГОТОВКА МАШИНЫ К РАБОТЕ И ОСМОТР**

---

13. Поручите своему помощнику убедиться в том, что правое переднее колесо поднято над землей и заблокировано в этом положении.
14. Опустите платформу машины; цилиндр блокировки должен освободить колесо и позволить ему встать на землю. Чтобы опустить цилиндры, возможно, потребуется включить ХОД.
15. Если цилиндры блокировки не работают надлежащим образом, поручите квалифицированным работникам устранить неполадки и только после этого продолжайте работу на машине.

## РАЗДЕЛ 2 - ОБЯЗАННОСТИ ПОЛЬЗОВАТЕЛЯ, ПОДГОТОВКА МАШИНЫ К РАБОТЕ И ОСМОТР



Рисунок 2-1. Ежедневный обход – лист 1 из 3

### ОБЩИЕ СВЕДЕНИЯ

Начинайте обход с пункта 1, как указано на схеме. Перемещайтесь влево (против часовой стрелки, если смотреть сверху), последовательно проверяя соответствие каждого пункта условиям, приведенным в следующем контрольном списке.

#### **⚠ ВНИМАНИЕ**

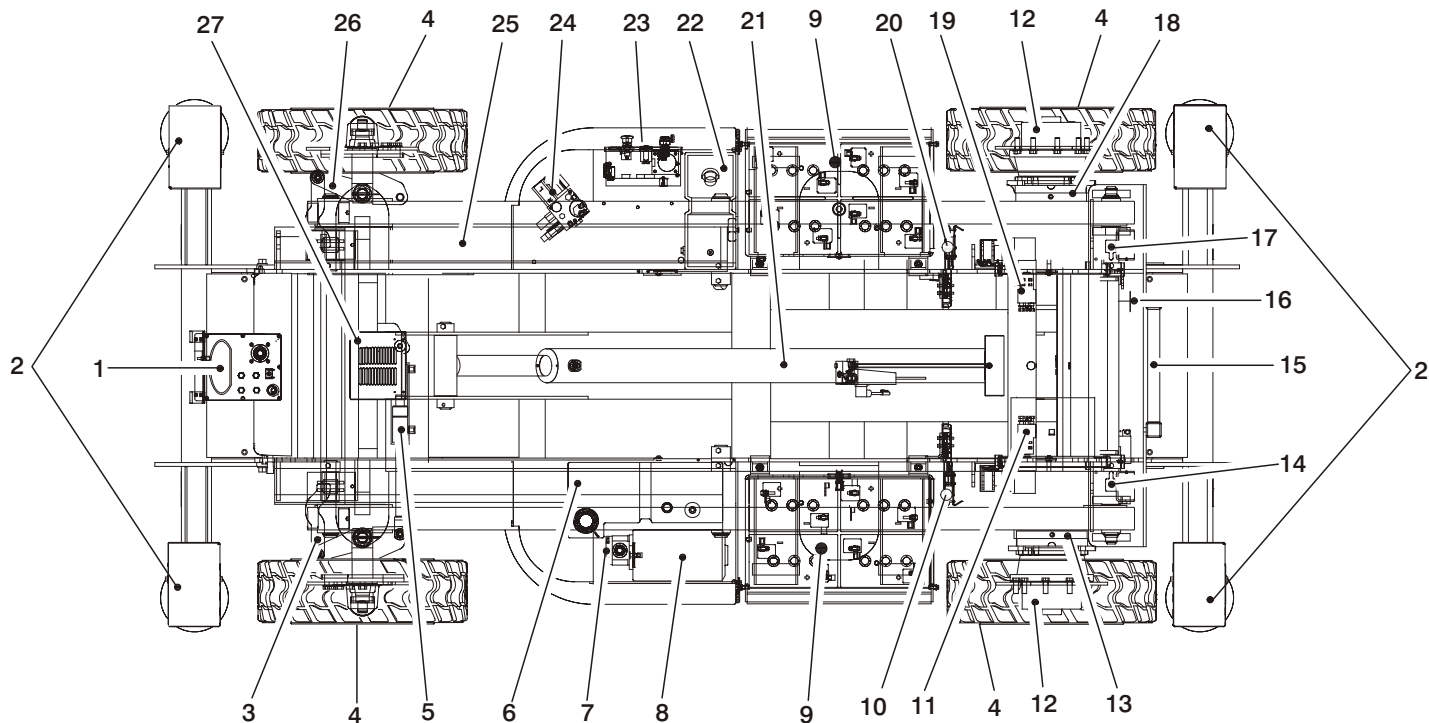
**ДЛЯ ПРЕДОТВРАЩЕНИЯ ТРАВМИРОВАНИЯ УБЕДИТЕСЬ В ТОМ, ЧТО ПИТАНИЕ МАШИНЫ ВО ВРЕМЯ ВЫПОЛНЕНИЯ ОБХОДА ОТКЛЮЧЕНО.**

#### **ВАЖНО**

**НЕ ЗАБУДЬТЕ ВЫПОЛНИТЬ ВИЗУАЛЬНЫЙ ОСМОТР НИЖНЕЙ ЧАСТИ ШАССИ. ПРОВЕРКА ДАННОЙ ЗОНЫ ЧАСТО ПРИВОДИТ К ОБНАРУЖЕНИЮ НЕИСПРАВНОСТЕЙ, КОТОРЫЕ МОГУТ СТАТЬ ПРИЧИНОЙ СЕРЬЕЗНОГО ПОВРЕЖДЕНИЯ МАШИНЫ.**

***ПРИМЕЧАНИЕ:** При проверке каждого пункта убедитесь в том, что крепление деталей не ослабло, и все детали находятся на своих местах, что все компоненты надежно закреплены и в том, что, помимо других перечисленных критериев, нет никаких внешних признаков повреждений.*

1. Пульт управления платформы – таблички на месте и читаемы, рычаг и переключатели управления возвращаются в нейтральное положение, курковый

переключатель и переключатель аварийного останова работают нормально, руководство по эксплуатации и технике безопасности находится в ящике для хранения.

2. Домкраты выравнивания – см. примечание.
3. Ведущий вал, поперечная рулевая тяга и поворотный палец (слева спереди) – см. примечание
4. Колеса и шины – надежно закреплены, все затяжные гайки на местах. См. раздел 6 "Шины и колеса". Проверьте колесные диски на отсутствие повреждений и коррозии.
5. Рулевой цилиндр – см. примечание.
6. Гидравлический бак – рекомендованный уровень гидравлического масла на маслострелке бака. Крышка сапуна зафиксирована и работает.
7. Гидравлический насос - см. примечание.
8. Двигатель гидравлического насоса - см. примечание.
9. Аккумуляторный отсек – уровень электролита соответствующий.
10. Отключение аккумуляторов – см. примечание.
11. Цилиндр оси с независимой подвеской колес и ось – см. примечание.
12. Приводные ступицы – см. примечание.
13. Тормоз (левый задний) – см. примечание

Рисунок 2-2. Ежедневный обход – лист 2 из 3

## **РАЗДЕЛ 2 - ОБЯЗАННОСТИ ПОЛЬЗОВАТЕЛЯ, ПОДГОТОВКА МАШИНЫ К РАБОТЕ И ОСМОТР**

---

14. Концевой выключатель – см. примечание.
15. Лестница – см. примечание.
16. Ручное опускание - см. примечание.
17. Концевой выключатель – см. примечание.
18. Тормоз (правый задний) – см. примечание
19. Цилиндр независимой подвески – см. примечание.
20. Отключение аккумуляторов – см. примечание.
21. Цилиндр подъема – см. примечание.
22. Подача топлива в генератор – см. примечание.
23. Наземный пульт управления – табличка на месте и читаема, управляющие переключатели возвращаются в нейтральное положение, выключатель аварийного останова работает нормально. Маркировка органов управления читаема.
24. Клапан управления - отсутствие незакрепленных проводов и шлангов; отсутствие поврежденных или оборванных проводов.
25. Рычаги ножниц подъемного устройства и износные прокладки скольжения – см. примечание.
26. Ведущий вал, поперечная рулевая тяга и поворотный шкворень (справа спереди) – см. примечание
27. Зарядное устройство – см. примечание.
28. Монтаж платформы/ограждения (не показано) – см. примечание

**Рисунок 2-3. Ежедневный обход – лист 3 из 3**

## РАЗДЕЛ 3. ОРГАНЫ УПРАВЛЕНИЯ И ИНДИКАТОРЫ

### 3.1 ОБЩИЕ СВЕДЕНИЯ

#### **ВАЖНО**

**ПРОИЗВОДИТЕЛЬ НЕ ИМЕЕТ ПРЯМОГО КОНТРОЛЯ НАД ИСПОЛЬЗОВАНИЕМ И УПРАВЛЕНИЕМ МАШИНОЙ. ПОЛЬЗОВАТЕЛЬ И ОПЕРАТОР НЕСУТ ОТВЕТСТВЕННОСТЬ ЗА НАДЛЕЖАЩЕЕ СОБЛЮДЕНИЕ ПРАВИЛ БЕЗОПАСНОСТИ.**

В данном разделе приведена информация, необходимая для понимания функций управления.

### 3.2 ОРГАНЫ УПРАВЛЕНИЯ И ИНДИКАТОРЫ

#### Наземный пульт управления

#### **ВНИМАНИЕ**

**НЕ ИСПОЛЬЗУЙТЕ НАЗЕМНЫЙ ПУЛЬТ УПРАВЛЕНИЯ ПРИ НАХОЖДЕНИИ НА ПЛАТФОРМЕ ЛЮДЕЙ, ЗА ИСКЛЮЧЕНИЕМ АВАРИЙНЫХ СИТУАЦИЙ.**

***ПРИМЕЧАНИЕ:** Когда машина выключена, переключатель аварийного останова должен быть в положении ВЫКЛ, чтобы не разряжать аккумуляторы.*

#### 1. Включение/Аварийный останов

В вытянутом положении (ВКЛ.) двухпозиционная красная грибовидная кнопка подает питание на переключатель ПЛАТФОРМА/ЗЕМЛЯ. При нажатии (ВЫКЛ) питание переключателя ПЛАТФОРМА/ЗЕМЛЯ отключается.

#### 2. Переключатель ПЛАТФОРМА/ЗЕМЛЯ

В положении ПЛАТФОРМА трехпозиционный переключатель, приводимый в действие ключом, подает питание на пульт управления платформы. Поворот ключа в положение ЗЕМЛЯ отключает питание пульта управления платформы, и работает только наземный пульт управления.

***ПРИМЕЧАНИЕ:** Установка переключателя ПЛАТФОРМА/ЗЕМЛЯ в центральное положение отключает оба пульта управления.*

#### 3. Подъем/опускание

Трехпозиционный, кратковременного контакта, управляющий переключатель поднимает или опускает платформу, будучи установленным в положение ВВЕРХ или ВНИЗ.

#### 4. Переключатель запуска генератора (дополнительный)

Кнопка кратковременного контакта предназначена для запуска генератора вручную.

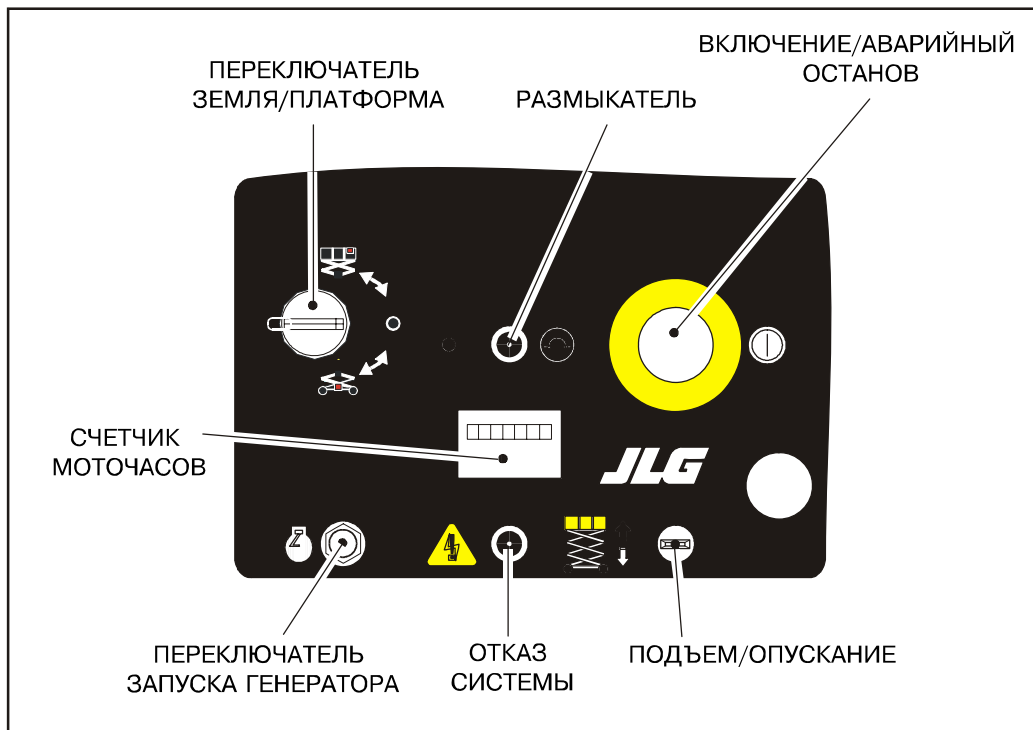

**Рисунок 3-1. Наземный пульт управления**



### 5. Счетчик моточасов

Счетчик моточасов показывает количество отработанных машиной часов.

### 6. Размыкатель

Если он размыкается, это указывает на короткое замыкание или перегрузку машины.

### 7. Отказ системы

Данный индикатор светится при возникновении любого отказа в электрической схеме.

### 3. Рулевое управление

Рулевое управление осуществляется посредством двухпозиционного кулисного переключателя, расположенного сверху джойстика.

### 4. Низкая/высокая скорость

Двухпозиционный переключатель позволяет выбирать скорость движения в интервале высокой или низкой скорости.

**ПРИМЕЧАНИЕ:** Скорость движения автоматически переключается на низкую, когда платформа поднята выше транспортного положения.

## Пульт управления платформы

### 1. Включение/Аварийный останов

В вытянутом положении (ВКЛ) двухпозиционная красная грибовидная кнопка подает питание на переключатель ПЛАТФОРМА/ЗЕМЛЯ. При нажатии (ВЫКЛ) питание переключателя ПЛАТФОРМА/ЗЕМЛЯ отключается.

### 2. Контроллер (Джойстик)

Джойстик управляет четырьмя функциями: движение, рулевое управление, подъем платформы и выдвигание/втягивание дополнительных выносных опор. Перед управлением джойстиком требуется выбрать функцию управления: движение или подъем. Джойстик сделан с наклоном для плавного изменения скорости.

### 5. Выбор направления движения

Функция движения после выбора будет активна в течение 3 секунд. У оператора есть 3 секунды для выбора направления движения.



**НЕ ПРЕДПРИНИМАЙТЕ НИКАКИХ ДЕЙСТВИЙ С МАШИНОЙ, ЕСЛИ ДЕЙСТВУЕТ РЕЖИМ ВЫСОКОЙ СКОРОСТИ, КОГДА ПЛАТФОРМА ПОДНЯТА ВЫШЕ ТРАНСПОРТНОГО ПОЛОЖЕНИЯ.**

## РАЗДЕЛ 3 - ОРГАНЫ УПРАВЛЕНИЯ И ИНДИКАТОРЫ

### 6. Подъем/опускание

Функция подъема после выбора будет активна в течение 3 секунд. У оператора есть 3 секунды для выбора: подъем или опускание.



**НЕ ОПУСКАЙТЕ ПЛАТФОРМУ, КОГДА УДЛИНИТЕЛЬ ПЛАТФОРМЫ ВТЯНУТ НЕ ПОЛНОСТЬЮ.**

### 7. Домкраты выравнивания (дополнительная опция)

Функция выравнивания платформы домкратами после выбора будет активна в течение 3 секунд, чтобы можно было поднять или опустить домкраты. То, что домкраты вдвинуты или выдвинуты, отображается индикаторами. См. Рисунок 3-3., Панель индикаторов

### 8. Переключатель запуска генератора (дополнительная опция)

Переключатель включения генератора, когда он в положении ВЫКЛ, позволяет оператору исключить включение двигателя генератора, когда работа проводится в закрытом помещении. Когда этот переключатель в положении ВКЛ (и наземный переключатель аварийного останова в положении ВКЛ /отжат/), генератор автоматически включится, когда аккумуляторы будут нуждаться в подзарядке.

### 9. Привод на все колеса (дополнительная опция)

Включение переключателя ПОЛНЫЙ ПРИВОД позволяет оператору включить двигатели привода передних колес на установленное время – 10 секунд. Контрольная система может также автоматически включать функцию тяги. Это происходит, когда задние колеса проскальзывают, а джойстик в положении 75 %. Время продолжительности действия установлено – 10 секунд.

**ПРИМЕЧАНИЕ:** *Полный привод не помогает при подъеме машины по склону.*

### 10. Звуковой сигнал

При нажатии переключателя подается питание на устройство подачи звукового сигнала.

### 11. Индикатор и тревожный сигнал наклона

- a. машины с ограничением по скорости ветра до 12,5 м/с – (стандартный номинал)

Оранжевый предупредительный индикатор на пульте управления предупреждает, что шасси находится на боковом уклоне выше 3° или на прямом уклоне выше 5°. Оранжевый предупредительный индикатор на пульте управления и звуковой тревожный сигнал предупреждают, что шасси находится на боковом уклоне выше 3° или на прямом уклоне выше 5° при поднятой платформе.

- b. машины с ограничением по скорости ветра до 16,7 м/с – (дополнительный номинал, только по спецификации CE)

Оранжевый предупредительный индикатор на пульте управления предупреждает, что шасси находится на боковом уклоне выше 3° или на прямом уклоне выше 5°, когда платформа в транспортном положении.

Оранжевый предупредительный индикатор на пульте управления и звуковой тревожный сигнал наклона предупреждают, что шасси находится на уклоне со значениями, превышающими перечисленные в следующей таблице:



**ЕСЛИ ТРЕВОЖНЫЙ СИГНАЛ НАКЛОНА ВКЛЮЧИЛСЯ ПРИ ПОДНЯТОЙ ПЛАТФОРМЕ, ПРЕКРАТИТЕ ДВИЖЕНИЕ И ПОЛНОСТЬЮ ОПУСТИТЕ ПЛАТФОРМУ, ЗАТЕМ ПЕРЕСТАВЬТЕ МАШИНУ В ГОРИЗОНТАЛЬНОЕ ПОЛОЖЕНИЕ ПЕРЕД ТЕМ, КАК ПОДНЯТЬ ПЛАТФОРМУ**

12. Индикатор заряда аккумуляторов

Указывает степень заряженности аккумуляторов.

**Таблица 3-1. Допустимый наклон (при скорости ветра 16,7 м/с)**

Наклон	3369LE/M3369	4069LE/M4069
5° боковой	до 25 футов (7,6 м)	до 30 футов (9,1 м)
4° боковой	до 30 футов (9,1 м)	до 36 футов (11 м)
3,5° боковой	до 33 футов (10 м)	до 40 футов (12,2 м)
5° прямой уклон	Обе модели при любой высоте	

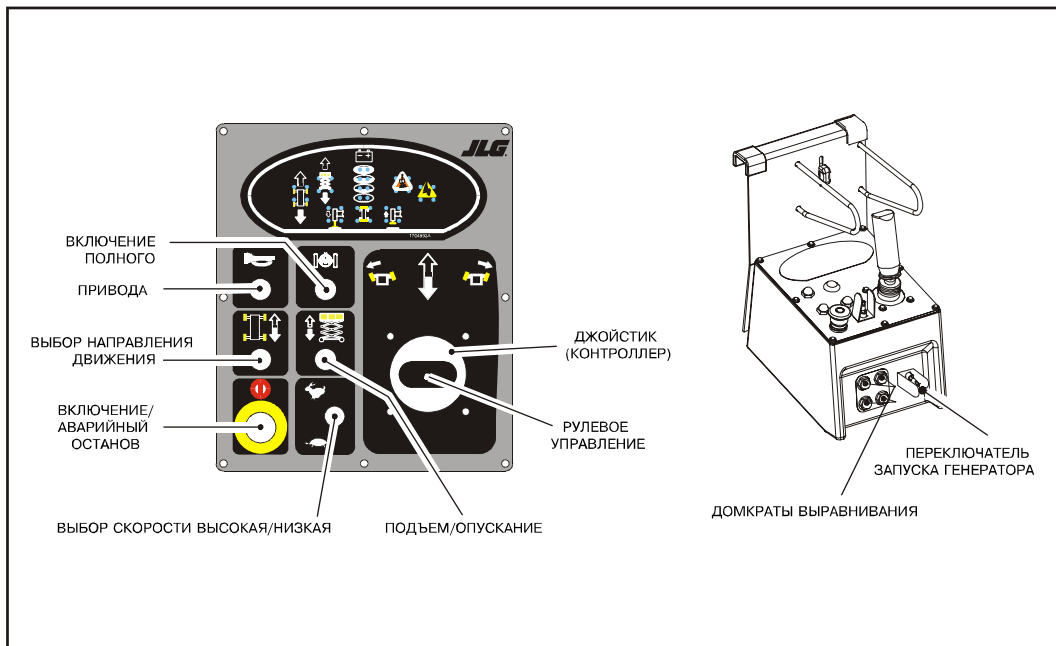

**Рисунок 3-2. Пульта управления платформы**

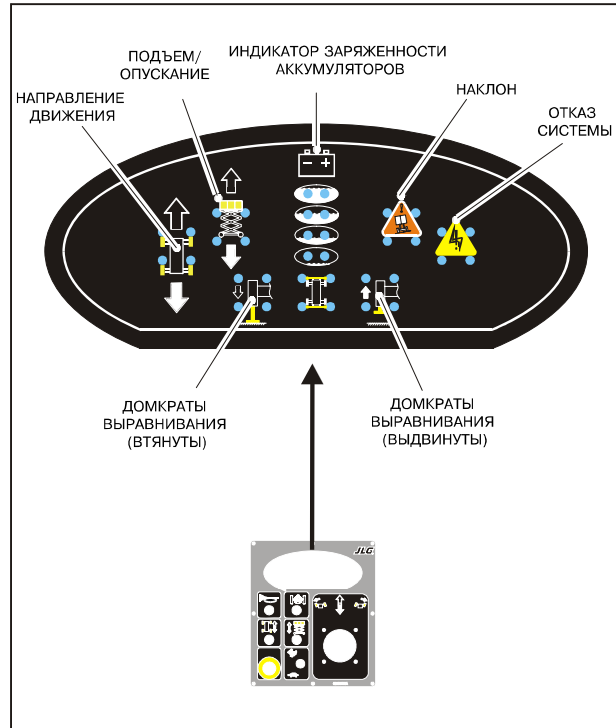

**Рисунок 3-3. Панель индикаторов**



Рисунок 3-4. Расположение наклеек (ANSI)

## РАЗДЕЛ 3 - ОРГАНЫ УПРАВЛЕНИЯ И ИНДИКАТОРЫ

Таблица 3-2. Описание расположения наклеек (ANSI)

Таблица 3-2. Описание расположения наклеек (ANSI)

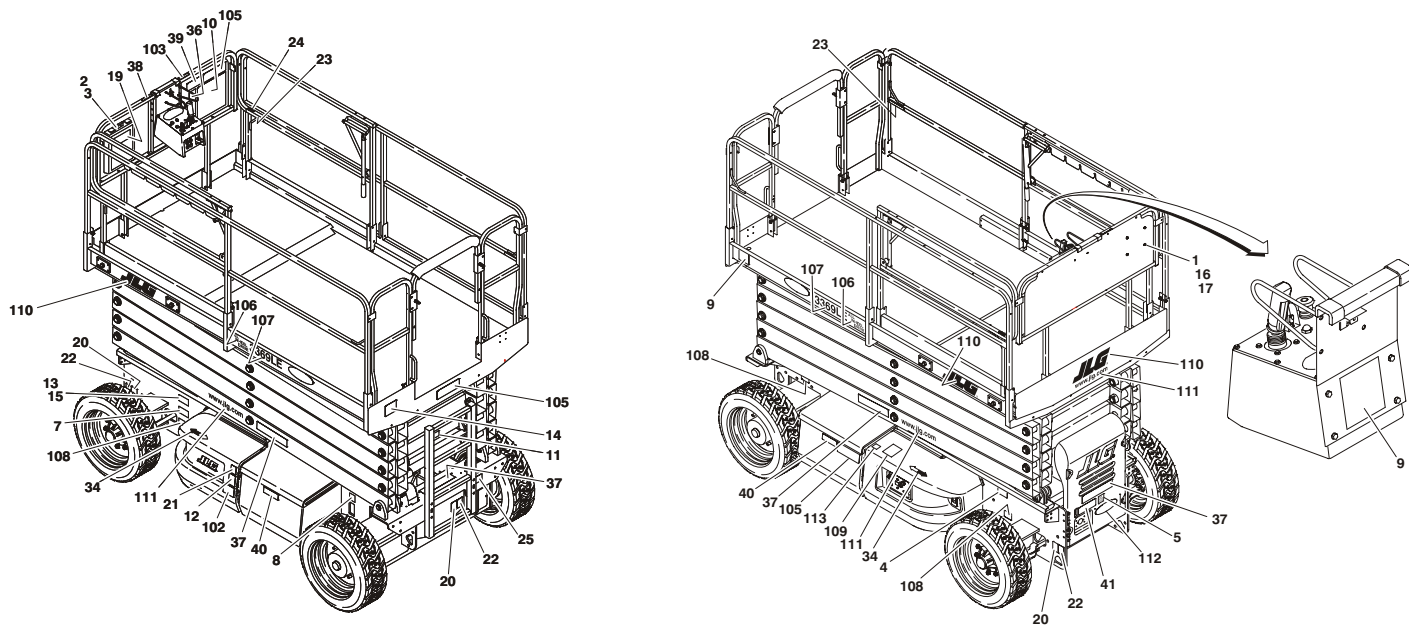
Элемент	ANSI 0270591-5
1-3	--
4	1700584
5	1701644
6	--
7	1702153
8	1702155
9	--
10	1703816
11	1704211
12	1704412
13	--
14	3251813
15	--
16-18	--

Элемент	ANSI 0270591-5
19 Изготовленные в США – до серийного номера 0200101481	1703788
Изготовленные в США – от серийного номера 0200101481 до последних	1701509
Изготовленные в Бельгии – от серийного номера 1200000398 до последних	1701509
20	1701500
21	1703812
22	1703814
23	1704277
24	1703819
25	1703822
26 - 33	--
34	1703687
35	--
36	1704911
37	1703818

## РАЗДЕЛ 3 - ОРГАНЫ УПРАВЛЕНИЯ И ИНДИКАТОРЫ

Таблица 3-2. Описание расположения наклеек (ANSI)

Элемент	ANSI 0270591-5
38	1703821
39	1704903
40	1703813
41	1704248
101	--
102	1704174
103 (M3369/M4069 только по спецификациям ANSI, Калифорния)	1702962
104	--
105 3369LE и M3369 4069LE и M4069	3252591 3252694
106 (только полноприводные)	1704998
107 3369LE 4069LE M3369 M4069	1704783 1704784 1704908 1704909

Таблица 3-2. Описание расположения наклеек (ANSI)

Элемент	ANSI 0270591-5
108 3369LE и M3369 4069LE и M4069	1703490 1704953
109 (только M3369/M4069)	1704286
110	1702773
111	1704885
112	1704830
113 (только M3369/M4069)	1701505





Рисунок 3-5. Расположение наклеек (ANSI, на экспорт)

## РАЗДЕЛ 3 - ОРГАНЫ УПРАВЛЕНИЯ И ИНДИКАТОРЫ

Таблица 3-3. Описание расположения наклеек (ANSI, на экспорт)

Элемент #	Бразилия 0270601_4	Китай 0272005_1	CSA 0272653_1	Япония 0270602_1	Латинская Америка 0270600_4
1-3	--	--	--	--	--
4	1700584	1700584	1700584	1700584	1700584
5	1701644	1701644	1701644	1701644	1701644
6					
Изготовленные в США – до серийного номера 0200108331	3252191	3252191	--	3252191	3252191
Изготовленные в США – от серийного номера 0200108331 до последних	1705303	1705303	--	1705303	1705303
Изготовленные в Бельгии – до серийного номера 1200000459	3252191	3252191	--	3252191	3252191
Изготовленные в Бельгии – от серийного номера 1200000459 до последних	1705303	1705303	--	1705303	1705303

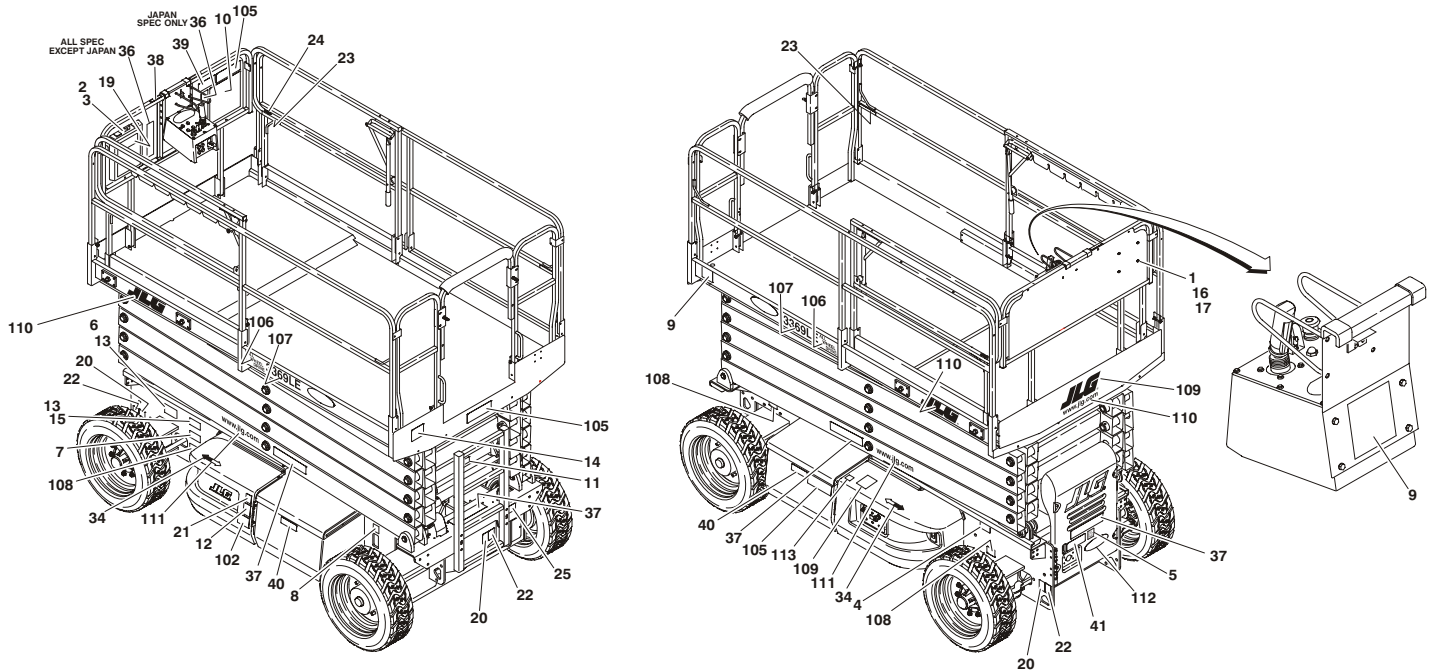
## РАЗДЕЛ 3 - ОРГАНЫ УПРАВЛЕНИЯ И ИНДИКАТОРЫ

Таблица 3-3. Описание расположения наклеек (ANSI, на экспорт)

Элемент #	Бразилия 0270601_4	Китай 0272005_1	CSA 0272653_1	Япония 0270602_1	Латинская Америка 0270600_4
7	1704008	1704607	1704007 (Изготовленные в США – до серийного номера 0200108331) 1704006 (Изготовленные в США – от серийного номера 0200108331 до последних) 1704007 (Изготовленные в Бельгии – до серийного номера 1200000459) 1704006 (Изготовленные в Бельгии – от серийного номера 1200000459 до последних)	1701621	1704006
8	1702155	1702155	1702155	1702155	1702155
9	--	--	--	--	--
10	1704699	1705195	1704684	1704278	1704691
11	1704211	1704211	1704211	1704211	1704211
12	1704412	1704412	1704412	1704412	1704412
13	--	--	--	--	--

### РАЗДЕЛ 3 - ОРГАНЫ УПРАВЛЕНИЯ И ИНДИКАТОРЫ

Таблица 3-3. Описание расположения наклеек (ANSI, на экспорт)

Элемент #	Бразилия 0270601_4	Китай 0272005_1	CSA 0272653_1	Япония 0270602_1	Латинская Америка 0270600_4
14	3251813	3251813	3251813	3251813	3251813
15-18	--	--	--	--	--
19 Изготовленные в США – до серийного номера 0200101481	1703788	1703788	1703788	1703788	1703788
Изготовленные в США – от серийного номера 0200101481 до последних	1701509	1701509	1701509	1701509	1701509
Изготовленные в Бельгии – от серийного номера 1200000398 до последних	1701509	1701509	1701509	1701509	1701509
20	1703811	1703811	1703811	1703811	1703811
21	1703812	1703812	1703812	1703812	1703812
22	1703814	1703814	1703814	1703814	1703814
23	1704277	1704277	1704277	1704277	1704277
24	1703819	1703819	1703819	1703819	1703819
25	1703822	1703822	1703822	1703822	1703822
26-33	--	--	--	--	--
34	1703687	1703687	1703687	1703687	1703687

## РАЗДЕЛ 3 - ОРГАНЫ УПРАВЛЕНИЯ И ИНДИКАТОРЫ

Таблица 3-3. Описание расположения наклеек (ANSI, на экспорт)

Элемент #	Бразилия 0270601_4	Китай 0272005_1	CSA 0272653_1	Япония 0270602_1	Латинская Америка 0270600_4
35	--	--	--	--	--
36	1704915	1705097	1704904	1704917	1704913
37	1704701	1705193	1704686	1705394	1704693
38	1704702	1705194	1704687	1705398	1704694
39	1704916	1705098	1704912	1704918	1704914
40	1704341	1704344	1704340	1704342	1704339
41	1704330	1704333	1704329	1704331	1704329
101	--	--	--	--	--
102	1704174	1704174	1704174	1704174	1704174
103-104	--	--	--	--	--
105 3369LE и M3369 4069LE и M4069	3252591 3252694	3252591 3252694	3252591 3252694	3252591 3252694	3252591 3252694
106 (только полноприводные)	1704998	1704998	1704998	1704998	1704998
107 3369LE 4069LE M3369 M4069	1704783 1704784 1704908 1704909	1704783 1704784 1704908 1704909	1704783 1704784 1704908 1704909	1704783 1704784 1704908 1704909	1704783 1704784 1704908 1704909

### РАЗДЕЛ 3 - ОРГАНЫ УПРАВЛЕНИЯ И ИНДИКАТОРЫ

Таблица 3-3. Описание расположения наклеек (ANSI, на экспорт)

Элемент #	Бразилия 0270601_4	Китай 0272005_1	CSA 0272653_1	Япония 0270602_1	Латинская Америка 0270600_4
108 3369LE и M3369 4069LE и M4069	1703490 1704953	1703490 1704953	1703490 1704953	1703490 1704953	1703490 1704953
109 (только M3369/M4069)	1704373	--	1704368	1704369	1704371
110	1702773	1702773	1702773	1702773	1702773
111	1704885	1704885	1704885	1704885	1704885
112 (только M3369/M4069)	1704830	1704830	1704830	1704830	1704830
113	1701505	1701505	1701505	1701505	1701505



Рисунок 3-6. Расположение наклеек (CE/AUS)

**Table 3-4. Описание расположения наклеек (CE/AUS)**

Элемент #	CE/AUS 0275084_2 3369LE/4069LE	CE/AUS 0275085_2 M3369/M4069
1-3	--	--
4	1700584	1700584
5	1701644	1701644
6	1706338	1706338
7	--	1705084
8	1702155	1702155
9	1702631	1702631
10	--	--
11	1704211	1704211
12	1704412	1704412
13-17	--	--
18	2901912	2901912
19	1701509	1701509
20	1703811	1703811
21	1703812	1703812
22	1703814	1703814
23	1704277	1704277
24	1703819	1703819

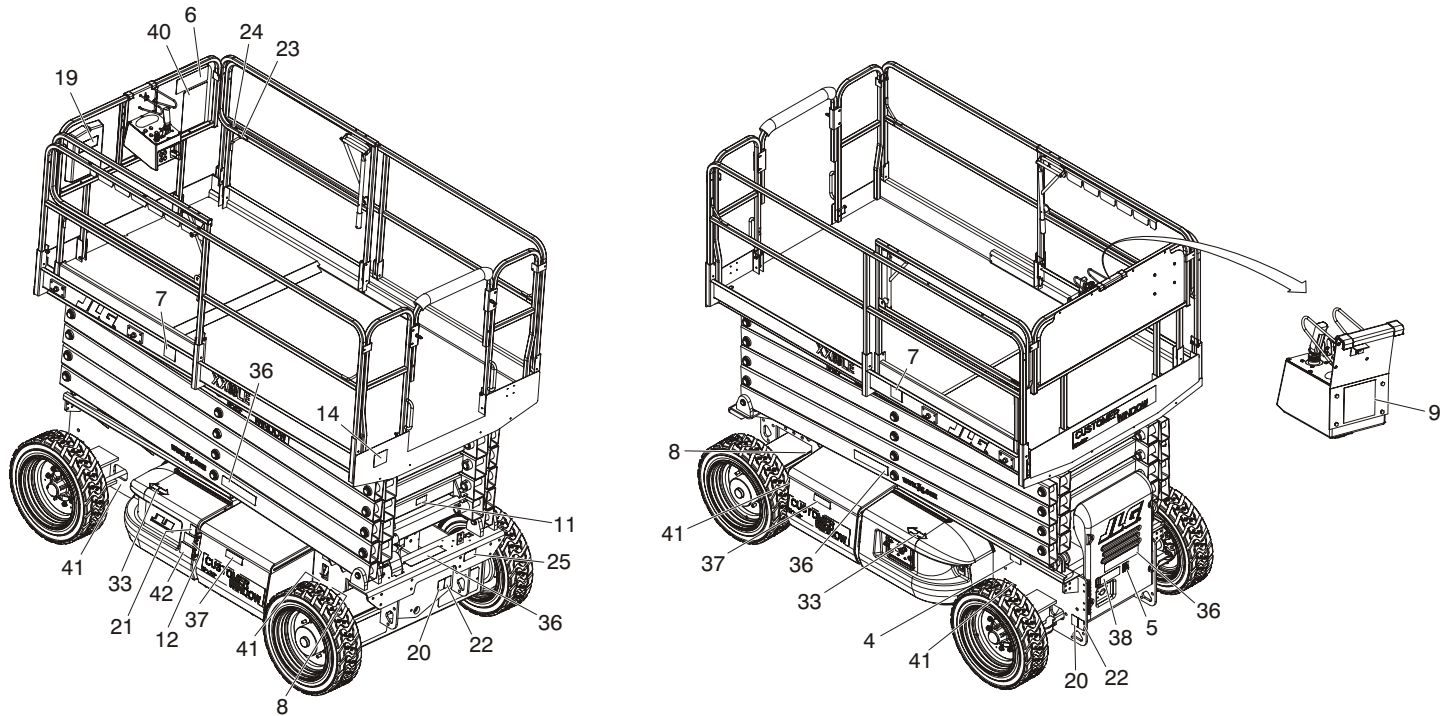

**Table 3-4. Описание расположения наклеек (CE/AUS)**

Элемент #	CE/AUS 0275084_2 3369LE/4069LE	CE/AUS 0275085_2 M3369/M4069
25	1703822	1703822
26 - 32	--	--
33	1703687	1703687
34 - 35	--	--
36	1706338	1706338
37	1705670	1705670
38	1706492	1706492
39	--	--
40	1704530 (3369LE и M3369) 1706491 (3369LE only)	1704580
41	1703490 (3369LE и M3369)	1704953 (4069LE и M4069)
42	1704174	1704174

**Эта страница намеренно оставлена пустой.**

## РАЗДЕЛ 4. ЭКСПЛУАТАЦИЯ МАШИНЫ

### 4.1 ОПИСАНИЕ

Эта машина представляет собой самоходный гидравлический подъемник, оснащенный рабочей платформой на поднимающемся шарнирном механизме типа ножниц. Вибрация машины не представляет опасности для оператора, находящегося на рабочей платформе. Уровень взвешенного непрерывного звукового давления по шкале А шумомера на рабочей платформе составляет менее 70дБ (А).

Главный операторский пульт управления находится на платформе. С этого пульта управления оператор может приводить машину в движение как передним, так и задним ходом. На машине имеется наземный пульт управления, команды которого имеют приоритет над командами пульта управления на платформе. Наземные органы управления используются для подъема и поворота стрелы и предназначены для опускания платформы в аварийной ситуации, когда оператор, находящийся на платформе, не может ее опустить. Наземные органы управления также используются для проверки машины перед началом работы.

### 4.2 ВЫБОР ПОДАЧИ ПИТАНИЯ

#### Переключатель ПЛАТФОРМА/ЗЕМЛЯ

Переключатель ПЛАТФОРМА/ЗЕМЛЯ переключает подачи питания на наземный пульт управления или на пульт управления платформы. Для подачи питания также должен быть отжат (ВКЛ) переключатель ВКЛЮЧЕНИЕ/АВАРИЙНЫЙ ОСТАНОВ.

### 4.3 ПОДЪЕМ И ОПУСКАНИЕ

#### Подъем и опускание

Чтобы поднять или опустить платформу воспользуйтесь, соответственно, функциями ПОДНЯТЬ или ОПУСТИТЬ, и держите переключатель, пока не будет достигнута требуемая высота.



**НЕ ОПУСКАЙТЕ ПЛАТФОРМУ, КОГДА УДЛИНИТЕЛЬ ПЛАТФОРМЫ ВТЯНУТ НЕ ПОЛНОСТЬЮ.**

### 4.4 ДОМКРАТЫ ВЫРАВНИВАНИЯ

Как только домкраты выравнивания вышли из транспортного положения (уже не втянуты полностью), но еще не полностью выдвинуты, все функции движения и подъема деактивируются.

После того, как все 4 домкрата вытянуты и пришли в контакт с твердой поверхностью, отключается только функция движения. Функция движения восстанавливается только после возврата домкратов в транспортное положение (полностью втянуты).

### 4.5 РАСШИРИТЕЛЬ ПЛАТФОРМЫ

Машина оснащена устройством механического удлинения настила платформы. Чтобы удлинить настил, поднимите рукоятку на правой и левой стороне платформы, чтобы освободить защелку, и с помощью рукоятки выдвиньте удлинитель. Когда настил удлинится до максимальной степени, опустите рукоятку, чтобы защелкнуть защелку, что зафиксирует настил. Чтобы сложить настил, действуйте в обратном порядке.

### 4.6 ПРОЦЕДУРА СКЛАДЫВАНИЯ ПОРУЧНЕЙ ПЛАТФОРМЫ (ЕСЛИ ИМЕЮТСЯ)

1. Извлеките два штыря из дверки удлинителя платформы и сложите дверку вдоль левого поручня.
2. Извлеките штырь из левого поручня удлинителя настила, поднимите и уложите поручень на настил.

3. Извлеките штырь из правого поручня удлинителя настила, поднимите и уложите поручень на настил.
4. Извлеките штырь из заднего поручня удлинителя настила, поднимите и уложите дверку на настил.
5. Поднимите левый поручень и уложите его на настил.
6. Поднимите правый поручень и уложите его на настил.

### 4.7 РУЛЕВОЕ УПРАВЛЕНИЕ

Переведите кулисный переключатель на джойстике движения/подъема/рулевого управления вправо, чтобы повернуть направо, или влево, чтобы повернуть налево.



**ВНИМАНИЕ**

**ЧТОБЫ НЕ ПОТЕРЯТЬ КОНТРОЛЬ НАД ДВИЖЕНИЕМ МАШИНЫ ИЛИ НЕ ПЕРЕВЕРНУТЬСЯ НА УКЛОНЕ ИЛИ ОТКОСЕ, НЕ ВЫПОЛНЯЙТЕ ДВИЖЕНИЕ ПО УКЛОНАМ ИЛИ ОТКОСАМ, ПРЕВЫШАЮЩИМ УКАЗАННЫЕ НА ПРЕДУПРЕДИТЕЛЬНОЙ ТАБЛИЧКЕ, РАЗМЕЩЕННОЙ НА ПЛАТФОРМЕ.**



**Рисунок 4-1. Уклон и откос**

### Передвижение вперед и назад

1. Отожмите переключатель аварийного останова на пульте управления платформы и выберите функцию движения на соответствующем переключателе.
2. Продвигайте джойстик ДВИЖЕНИЕ вперед или назад – в зависимости от требуемого направления движения.

#### **⚠ ВНИМАНИЕ**

НАПРАВЛЕНИЕ ДВИЖЕНИЯ ИЛИ ПОВОРОТА МОЖЕТ ОКАЗАТЬСЯ ПРОТИВОПОЛОЖНЫМ. ПЕРЕД ТЕМ, КАК ПРИСТУПИТЬ К ДВИЖЕНИЮ, НАЙДИТЕ ЧЕРНО-БЕЛЫЕ СТЕЛКИ ОРИЕНТАЦИИ, РАСПОЛОЖЕННЫЕ И НА ШАССИ И НА ПУЛЬТЕ УПРАВЛЕНИЯ ПЛАТФОРМЫ. ОРГАНЫ УПРАВЛЕНИЯ ДВИЖЕНИЕМ ПЕРЕДВИГАЙТЕ В НАПРАВЛЕНИИ, СОВПАДАЮЩЕМ СО СТЕЛКАМИ ОРИЕНТАЦИИ.

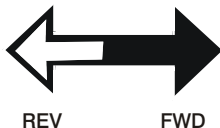

#### **⚠ ВНИМАНИЕ**

ЕСЛИ ТРЕВОЖНЫЙ СИГНАЛ НАКЛОНА ВКЛЮЧИЛСЯ ПРИ ПОДНЯТОЙ ПЛАТФОРМЕ, ПРЕКРАТИТЕ ДВИЖЕНИЕ И ПОЛНОСТЬЮ ОПУСТИТЕ ПЛАТФОРМУ, ЗАТЕМ ПЕРЕСТАВЬТЕ МАШИНУ В ГОРИЗОНТАЛЬНОЕ ПОЛОЖЕНИЕ ПЕРЕД ТЕМ, КАК ПОДНЯТЬ ПЛАТФОРМУ.

### 4.8 ВЫКЛЮЧЕНИЕ И ПАРКОВКА

**ПРИМЕЧАНИЕ:** При установлении машины на ночь аккумуляторы должны быть поставлены на зарядку, чтобы обеспечить готовность к работе на следующий день.

При выключении и парковке машины придерживайтесь следующих процедур:

1. Поставьте машину в достаточно защищенное место.
2. Проверьте, что платформа полностью опущена.
3. Нажмите переключатель аварийного останова на пульте управления платформы.
4. Нажмите переключатель аварийного останова на наземном пульте управления. Переключатель ЗЕМЛЯ/ПЛАТФОРМА установите в центральное положение.
5. При необходимости накройте пульт управления платформы, чтобы защитить таблички с инструкциями, наклейки с предупредительными надписями и органы управления от неблагоприятных воздействий окружающей среды.
6. Подложите колодки, по крайней мере, под два колеса, если паркуете машину на длительное время.

## 4.9 СТРАХОВОЧНАЯ ПОДПОРКА



В СЛУЧАЯХ, КОГДА ТЕХОБСЛУЖИВАНИЕ ТРЕБУЕТСЯ ПРОВОДИТЬ ПРИ ПОДНЯТОЙ ПЛАТФОРМЕ, НЕОБХОДИМО УСТАНОВИТЬ СТРАХОВОЧНУЮ ПОДПОРКУ.

7. Чтобы воспользоваться страховочной подпоркой, поднимите платформу, потяните за кольцо, чтобы освободить страховочную подпорку, затем поворачивайте ее по часовой стрелке, пока она не встанет вертикально. Опустите платформу так, чтобы страховочная подпорка уперлась между двумя выдвинутыми крестовинами.
8. Чтобы убрать подпорку подпорку, выполните в обратном порядке действия пункта 1.

## 4.10 ПРОЦЕДУРА ЗАРЯДКИ АККУМУЛЯТОРОВ

Разъем зарядного устройства расположен спереди машины. Расположен он в запрессованной передней панели.

1. Подключите разъем зарядного устройства к сетевой розетке 115 В (220 В), рассчитанной на ток минимум 15 А.
2. Когда аккумуляторы зарядятся полностью, зажжется светодиод 100 % зарядки. В это время зарядное устройство автоматически отключится.

**ПРИМЕЧАНИЕ:** *Время зарядки разряженных аккумуляторов – около 23 часов.*

## 4.11 КРЕПЛЕНИЕ ПРИ ОПУСКАНИИ/ ПОДЪЕМЕ МАШИНЫ

### Крепежные проушины

1. Опустите платформу в транспортное положение и втяните удлинитель платформы.
2. Удалите с машины все незакрепленные предметы.
3. Прикрепите шасси и платформу стропами или цепями соответствующей прочности.

### Подъем

**ПРИМЕЧАНИЕ:** *Общая масса машины при изготовлении приведена на табличке изготовителя.*

1. Опустите платформу в транспортное положение и втяните удлинитель платформы.
2. Удалите с машины все незакрепленные предметы.
3. Тщательно проверьте такелаж, чтобы не допустить повреждения машины, а также, чтобы она оставалась в горизонтальном положении.

### ВАЖНО

**НЕ ПЫТАЙТЕСЬ ПОДНИМАТЬ МАШИНУ С ПОМОЩЬЮ ВИЛОЧНОГО ПОГРУЗЧИКА. ОТВЕРСТИЯ ДЛЯ ВИЛОК ПОД ПАКЕТОМ АККУМУЛЯТОРОВ ПРЕДНАЗНАЧЕНЫ ТОЛЬКО ДЛЯ ПОДЪЕМА АККУМУЛЯТОРОВ.**

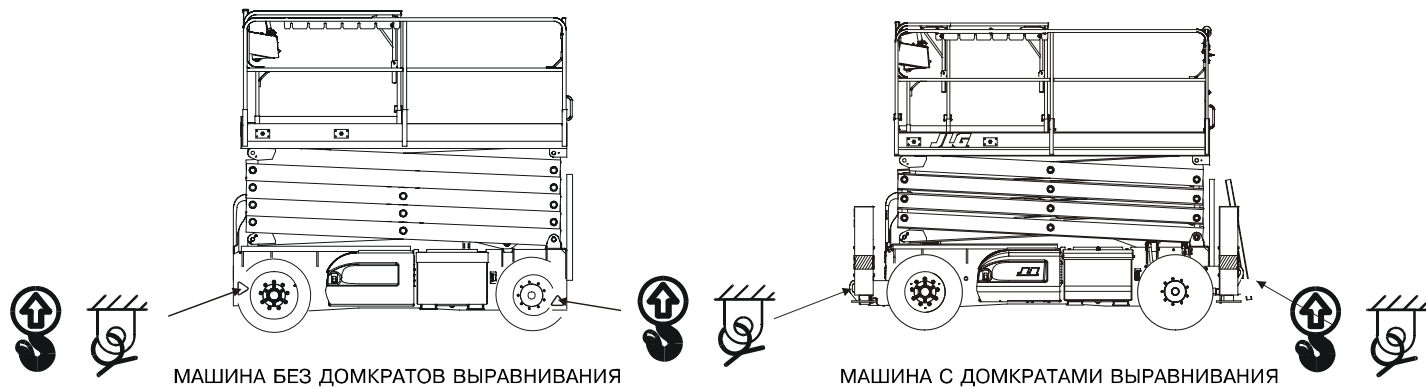

**Рисунок 4-3. Подъем и крепление – лист 2 из 2**





Рисунок 4-2. Подъем и крепление – лист 1 из 2

**Эта страница намеренно оставлена пустой.**

## **РАЗДЕЛ 5. АВАРИЙНЫЕ ПРОЦЕДУРЫ**

### **5.1 ОБЩИЕ СВЕДЕНИЯ**

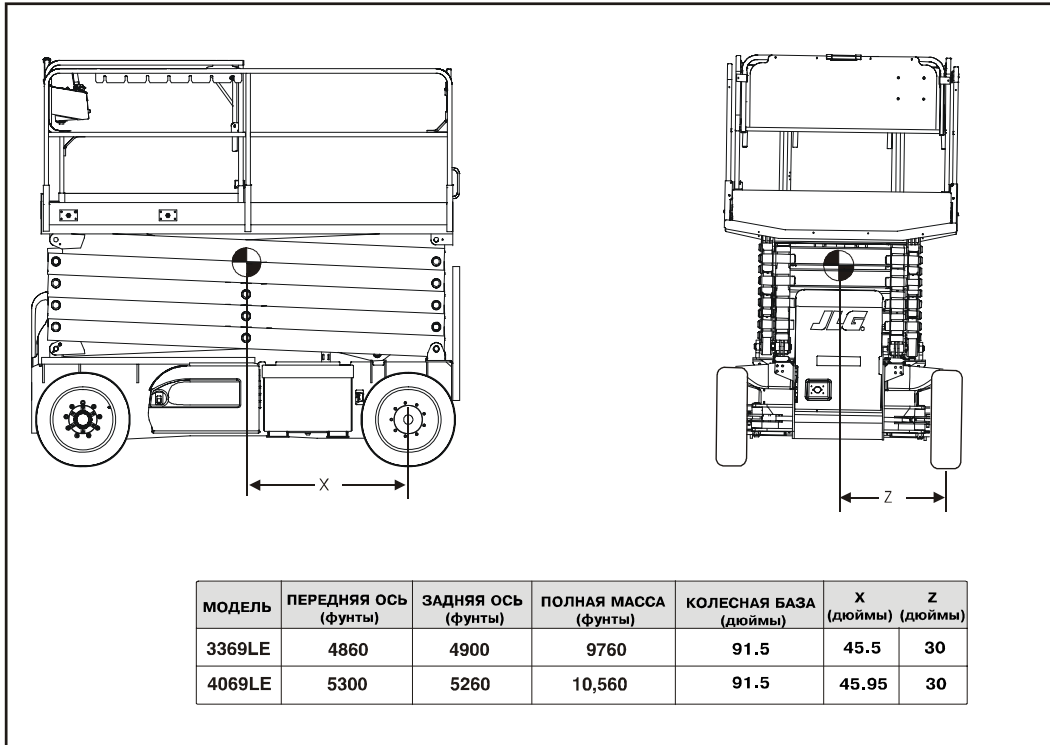
В данном разделе объясняются действия, которые необходимо предпринять в случае аварийной ситуации во время работы.

### **5.2 УВЕДОМЛЕНИЕ ОБ АВАРИЙНОЙ СИТУАЦИИ**

Компания JLG Industries, Inc. должна быть поставлена в известность о любой аварийной ситуации с участием изделия компании JLG. Даже если не было получено травм и не причинено материального ущерба, следует позвонить на завод и предоставить всю необходимую информацию.

Телефон JLG: 717-485-5161

Неуведомление производителя об аварийной ситуации с участием продукции компании JLG Industries в течение 48 часов после наступления такой ситуации может стать причиной отказа в предоставлении гарантийного обслуживания на данную конкретную машину.

#### **ВАЖНО**

**РАССЛЕДУЯ ПРОИШЕСТВИЕ, ТЩАТЕЛЬНО ПРОВЕРЬТЕ МАШИНУ И ВСЕ ЕЕ ФУНКЦИИ С НАЗЕМНОГО ПУЛЬТА УПРАВЛЕНИЯ, ЗАТЕМ – С ПУЛЬТА УПРАВЛЕНИЯ НА ПЛАТФОРМЕ.**

### **5.3 ПОРЯДОК АВАРИЙНОЙ БУКСИРОВКИ**

Буксировка данной машины не допускается. Тем не менее, в настоящую инструкцию включено описание мер по буксировке машины. Следующие процедуры могут быть выполнены ТОЛЬКО в аварийной ситуации.

1. Подложите под колеса противооткатные колодки.
2. Задействуйте механическое расцепление обеих приводных ступиц, ослабив, полностью завернув в обратном направлении и затянув оба болта на каждой ступице.
3. Прицепите машину к средству буксировки и удалите колодки.

После буксировки машины выполните следующую процедуру:

1. Расположите машину на твердой и ровной поверхности.
2. Подложите под колеса противооткатные колодки.
3. Задействуйте механическое расцепление обеих приводных ступиц, ослабив, полностью завернув в обратном направлении и затянув оба болта на каждой ступице.
4. Удалите колодки.

### 5.4 СИСТЕМА РУЧНОГО ОПУСКАНИЯ

Система ручного опускания с помощью силы гравитации используется в случае полного отказа подачи электроэнергии. Для опускания потяните на себя рукоятку, находящуюся сзади машины сразу под лестницей.



СИСТЕМА РУЧНОГО ОПУСКАНИЯ 4069LE НЕ ПОЛНОСТЬЮ ОПУСКАЕТ ПЛАТФОРМУ. ДЛЯ ПОЛНОГО ОПУСКАНИЯ ВОСПОЛЬЗУЙТЕСЬ ФУНКЦИЕЙ ОПУСКАНИЯ С НАЗЕМНОГО ПУЛЬТА УПРАВЛЕНИЯ. ПЛАТФОРМА ОПУСТИТСЯ НА ПОСЛЕДНИЕ НЕСКОЛЬКО ДЮЙМОВ (САНТИМЕТРОВ) ВО СКОРОСТЬЮ, ОПРЕДЕЛЯЕМОЙ ГРАВИТАЦИЕЙ. НЕ СТОЙТЕ ВБЛИЗИ ОПУСКАЕМОЙ ПЛАТФОРМЫ.

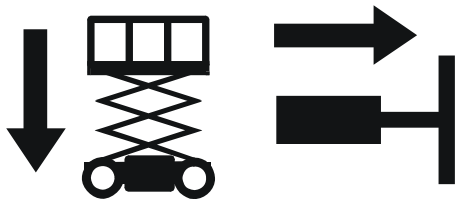

### 5.5 ДЕЙСТВИЯ В АВАРИЙНОЙ СИТУАЦИИ

#### Оператор не может управлять машиной

**ПРИМЕЧАНИЕ:** Если оператор на платформе защемлен, зажат или не способен выполнять операции или управлять машиной:

1. Другое лицо должно оперировать машиной с наземного пульта только, если это необходимо.
2. Другой квалифицированный работник на платформе может использовать органы управления платформы. ПРЕКРАТИТЕ РАБОТУ, ЕСЛИ ОРГАНЫ УПРАВЛЕНИЯ НОРМАЛЬНО НЕ РАБОТАЮТ.
3. Для эвакуации людей с платформы и стабилизации положения машины могут быть использованы краны, вилочные подъемники или прочее оборудование.

#### Платформа застряла в поднятом положении

Если платформу заклинило в находящихся наверху структурах или оборудовании, вначале эвакуируйте с платформы людей, а уже затем освобождайте саму машину.

## РАЗДЕЛ 6. ОБЩИЕ ТЕХНИЧЕСКИЕ ХАРАКТЕРИСТИКИ И ФУНКЦИИ ОПЕРАТОРА

### 6.1 ВВЕДЕНИЕ

В этом разделе руководства содержится дополнительная информация для оператора, необходимая ему для правильного управления и эксплуатации машины.

Сведения по техобслуживанию в данном разделе рассматриваются как информация, поддерживающая оператора машины только при ежедневном техобслуживании машины и не заменяют собой более детальные мероприятия Планового сервисного и технического обслуживания, включенного в Руководство по ремонту и ТО.

**Другие доступные публикации в отношении данной машины:**

Руководство по техобслуживанию .....	3121122
Иллюстрированный каталог деталей.....	3121123
Руководство по техобслуживанию (CE).....	3121824
Иллюстрированный каталог деталей (CE) .....	3121825

## 6.2 ЭКСПЛУАТАЦИОННЫЕ НОРМАТИВЫ

Таблица 6-1. Эксплуатационные нормативы

Модель	3369LE/M3369	4069LE/M4069
Максимальное число людей на платформе	2	2
Максимальная нагрузка (грузоподъемность) Только на удлинителе:	1000 фунтов (450 кг) 250 фунтов (120 кг)	800 фунтов (360 кг) 250 фунтов (120 кг)
Максимальный подъем/спуск	35% / 19°	35% / 19°
Максимальный боковой уклон (в транспортном положении)	3°	
Максимальный боковой уклон для машин, могущих работать при скорости ветра 16,7 м/с (дополнительный параметр только по спецификациям CE)	5°, до 25 футов (7,6 м) 4°, до 30 футов (9,1 м) 3,5°, до 33 футов (10 м)	5°, до 30 футов (9,1 м) 4°, до 36 футов (11 м) 3,5°, до 40 футов (12,2 м)
Максимальная высота платформы	33 фута (10,06 м)	40 футов (12,19 м)
Максимальная нагрузка на шину	3400 фунтов (1540 кг)	3900 фунтов (1770 кг)
Макс. допускаемое давление на грунт	57 psi (4,01 кг/см <sup>2</sup> )	61 psi (4,29 кг/см <sup>2</sup> )
Максимально допустимая скорость ветра (стандартный параметр)	30 миль/ч (12,5 м/с)	30 миль/ч (12,5 м/с)

## РАЗДЕЛ 6 - ОБЩИЕ ТЕХНИЧЕСКИЕ ХАРАКТЕРИСТИКИ И ФУНКЦИИ ОПЕРАТОРА

Таблица 6-1. Эксплуатационные нормативы

Модель	3369LE/M3369	4069LE/M4069
Максимальное усилие в ручном режиме	400 N	
Допустимая скорость ветра (для машин с допустимой силой ветра 16,7м/с) (дополнительный параметр только по спецификациям CE)	16,7 м/с (37 миль/ч)	16,7 м/с (37 миль/ч)
Радиус разворота Внутренний Внешний	7,5 фута (2,3 м) 16 футов (4,9 м)	
Колесная база	91,5 дюйма (2,3 м)	
Общая масса машины (примерная)	9760 фунтов (4427 кг)	10560 фунтов (4790 кг)
Максимальная скорость движения	3 мили в час (4,8 км/час)	
Скорость движения – с/ 15 м (50 футов) (замедленная)	16-24	
Скорость движения – с/ 15 м (50 футов) (быстрая)	10,6 - 12	
Скорость подъема (пустая платформа)	36 – 40 секунд	52 – 60 секунд
Скорость опускания (пустая платформа)	43 - 48	49 – 51 секунд
Макс. рабочее давление в гидравлической системе	3000 psi (207 бар)	
Напряжение в электрической системе	48 вольт	
Дорожный просвет	18 дюймов (20 см)	

### Габаритные размеры

Таблица 6-2. Габаритные размеры

	<b>3369LE/M3369</b>	<b>4069LE/M4069</b>
Высота в транспортном положении (поручни опущены)	76,5 дюйма (1,9 м)	79 дюймов (2 м)
Длина машины	121 дюйм (3,1 м)	
Ширина машины	69 дюймов (1,75 м)	

### Емкости

Таблица 6-3. Емкости

Топливный бак (только модели M)	Около 0,9 галлона (3,3 л)
Бак гидравлической системы	8,25 галлона (31,2 л)
Гидравлика	8,5 галлона (32,1 л)
Картер генератора	1,2 кварты (1,1 л)



## РАЗДЕЛ 6 - ОБЩИЕ ТЕХНИЧЕСКИЕ ХАРАКТЕРИСТИКИ И ФУНКЦИИ ОПЕРАТОРА

### Шины

Таблица 6-4. Характеристики шин

Размер	<b>240/55 D17.5 R4 Tread (Заполните шину высокотвердым полиуретаном при давлении 90 psi)</b>	<b>IN240/55-17.5 FF</b>	<b>27.2/10.5-15 FF Turf</b>	<b>IN240/55-17.5 Без маркировки</b>
Номинальная нагрузка	7960 фунтов при 95 psi (3611 кг при 655 кПа) 7730 фунтов при 90 psi (3506 кг при 621 кПа)	8550 фунтов при 105 psi (3878 кг при 724 кПа) 7960 фунтов при 95 psi (3611 кг при 655 кПа) 7730 фунтов при 90 psi (3506 кг при 621 кПа)	4019 фунтов при 42 psi (1823 кг при 290 кПа) 2180 фунтов при 32 psi (989 кг при 221 кПа)	8550 фунтов при 105 psi (3878 кг при 724 кПа) 7960 фунтов при 95 psi (3611 кг при 655 кПа) 7730 фунтов при 90 psi (3506 кг при 621 кПа)
Норма слойности	12 слоев корда	10 слоев корда	6 слоев корда	10 слоев корда
Момент затяжки колесных гаек	170 фунтов/фут (230 Нм)			

## Двигатель

Таблица 6-5. Характеристики двигателя

Тип	4-тактный дизель Deutz с воздушным охлаждением
Рабочий объем	18,7 дюймов <sup>3</sup> (306 см <sup>3</sup> )
Диаметр x длина цилиндра	3 дюйма x 2,5 дюйма (78 мм x 64 мм)
Количество цилиндров	1
Мощность	6,6 л.с. при 3600 об/мин (4,9 кВт при 3600 об/мин)
Тип топлива	Дизельное топливо

Таблица 6-6. Характеристики аккумулятора двигателя

Размер по VCI	51R
Пусковой ток	550 А при 32° F (0° C) 450 А при 0° F (-18° C)
Резервная мощность	80 мин. при 80° F (27° C)

## Аккумуляторы (машины с электроприводом)

Таблица 6-7. Характеристики аккумуляторов

Тип	706HD
Напряжение	6
Резервная мощность	810 минут
Емкость в ампер/часах	20 часов - 375

## Веса критической устойчивости

Таблица 6-8. Веса критической устойчивости

ЭЛЕМЕНТ	фунты	кг
Платформа	780	354
Удлинитель платформы	360	163
Шины с полиуретановым наполнителем	207	94
Аккумуляторы (машины с электроприводом - каждый)	111	50,3

# РАЗДЕЛ 6 - ОБЩИЕ ТЕХНИЧЕСКИЕ ХАРАКТЕРИСТИКИ И ФУНКЦИИ ОПЕРАТОРА



Рисунок 6-1. Спецификации рабочих температур двигателя – (Kubota) лист 1 из 2

# РАЗДЕЛ 6 - ОБЩИЕ ТЕХНИЧЕСКИЕ ХАРАКТЕРИСТИКИ И ФУНКЦИИ ОПЕРАТОРА

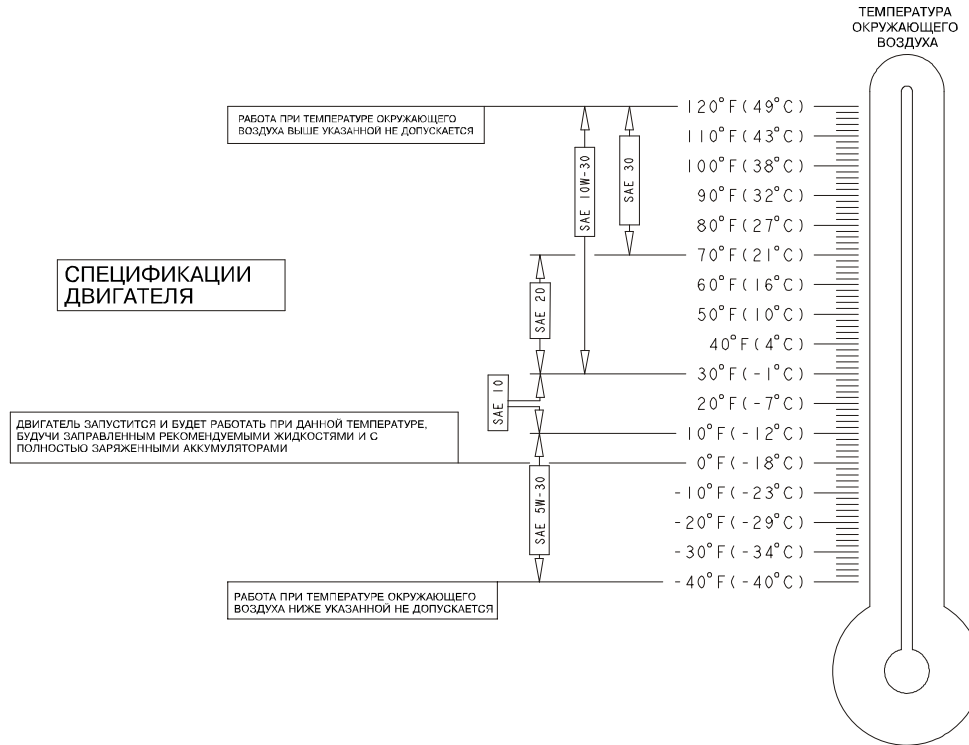

Рисунок 6-2. Спецификации рабочих температур двигателя – (Kubota) лист 2 из 2

### Смазка

Гидравлическое масло

**Таблица 6-9. Гидравлическое масло**

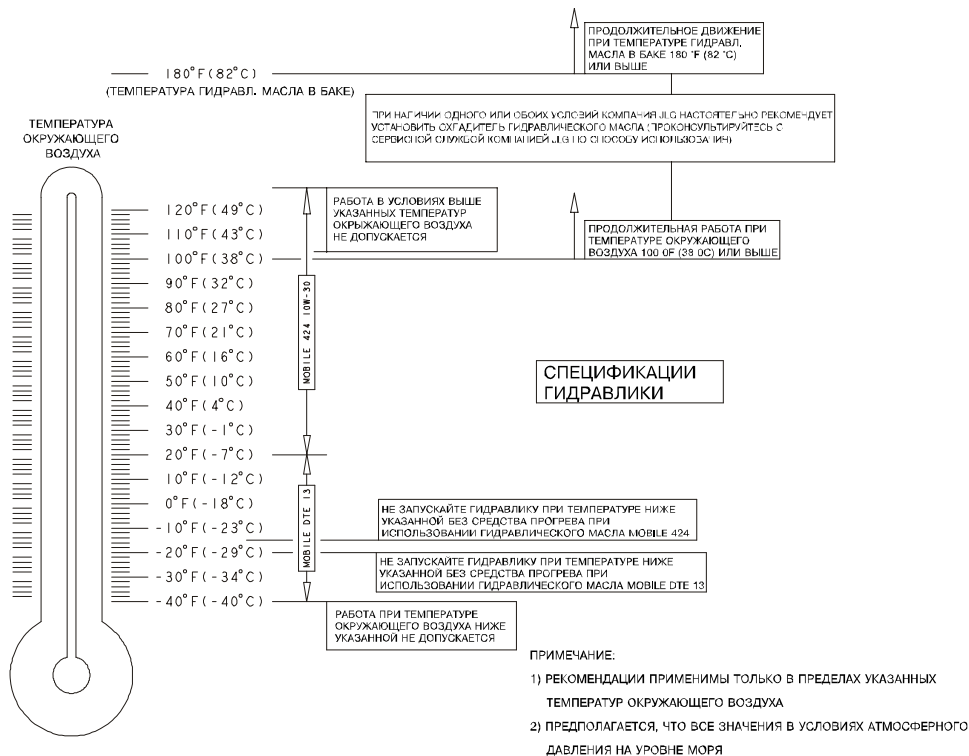
ДИАПАЗОН РАБОЧИХ ТЕМПЕРАТУР ГИДРАВЛИЧЕСКОЙ СИСТЕМЫ	КЛАСС ВЯЗКОСТИ SAE
0° - +23° F (-18° - -5° C)	10W
0° - +210° F (-18° - +100° C)	10W-20, 10W30
+50° - +210° F (+10° - +100° C)	20W-20

**ПРИМЕЧАНИЕ:** Гидравлические масла должны иметь антиизносные свойства как минимум по сервисной классификации Американского нефтяного института API GL-3 и достаточную химическую стабильность для работы в мобильных гидравлических системах. Компания JLG Industries рекомендует использовать гидравлическое масло Mobilfluid 424, имеющее индекс вязкости SAE 152.

**ПРИМЕЧАНИЕ:** Если температура не поднимается выше 20° F (-7° C), компания JLG Industries рекомендует использовать масло Mobil DTE13.

**ПРИМЕЧАНИЕ:** Помимо рекомендаций компании JLG не смешивайте масла разных производителей, так как они могут содержать разные присадки или иметь разную вязкость. При желании использовать гидравлическое масло, отличное от Mobilfluid 424, свяжитесь с компанией JLG Industries для получения более подробных рекомендаций.

Спецификации смазочной системы

**Таблица 6-10. Спецификации смазочной системы**

КОДОВОЕ ОБОЗНАЧЕНИЕ	СПЕЦИФИКАЦИИ
MPG	Универсальная консистентная смазка с минимальной капельной точкой в 350° F (177,6 °C). Отличная водостойкость и адгезионные свойства, подходит для систем высокого давления. (Timken OK 40 фунтов минимум.)
EPGL	Смазка сильно нагруженных шестерен (масло) согласно сервисной квалификации API GL-5 или спецификации MIL-L-2105.
EO	Моторное масло (картер). Бензин - API SF/SG класс, MIL-L-2104. Дизельное топливо - API CC/CD класс, MIL-L-2104B/MIL-L-2104C.
HO	Гидравлическое масло. Сервисная классификация API GL-3, например, Mobil 424.

**6.3 РУКОВОДСТВО ОПЕРАТОРА**

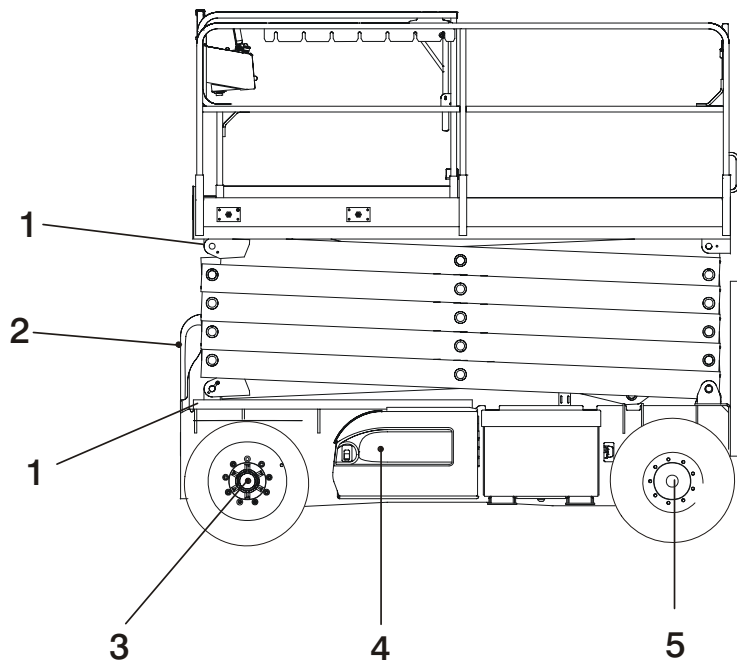

- 1. Износные прокладки скольжения
- 2. Моторный отсек
- 3. Колесные подшипники
- 4. Гидравлическое масло
- 5. Приводная ступица

**Рисунок 6-3. Руководство по техобслуживанию для оператора и расположение точек смазки**

## РАЗДЕЛ 6 - ОБЩИЕ ТЕХНИЧЕСКИЕ ХАРАКТЕРИСТИКИ И ФУНКЦИИ ОПЕРАТОРА

**ПРИМЕЧАНИЕ:** Следующие номера соответствуют приведенным в Рисунок 6-3., Руководство по техобслуживанию для оператора и расположение точек смазки.

1. Износные прокладки скольжения  
Точки смазки - 8 износных прокладок скольжения  
Смазка – миль на галлон  
Интервал обслуживания – ежемесячно или 50 моточасов.
2. Моторный отсек – моторный отсек смонтирован на скользящем лотке, выдвигаемом спереди машины.
  - a. Проверка уровня моторного масла/доливка  
Объем – см. руководство по эксплуатации двигателя  
Смазка – см. руководство по эксплуатации двигателя  
Интервал обслуживания – проверка уровня ежедневно; замена в соответствии с руководством изготовителя двигателя.
  - b. Воздушный фильтр  
Точки смазки – сменный элемент  
Интервал обслуживания – проверка каждые 3 месяца или 150 моточасов; замена каждые 6 месяцев или через 300 моточасов.
  - c. Топливный фильтр  
Точки смазки – сменный элемент  
Интервал обслуживания – чистка каждые 3 месяца или 150 моточасов; замена каждые 6 месяцев или через 300 моточасов.
3. Колесные подшипники  
Точки смазки – Передние колеса (2)  
Смазка – MPG  
Интервал: каждые 2 года или 1200 моточасов
4. Гидравлическое масло  
Точка смазки – маслоналивное отверстие/сливная пробка  
Смазка – HO  
Интервал обслуживания – проверка масла каждые 10 моточасов; замена масла – каждые 2 года или через 1200 моточасов.
5. Приводная ступица  
Точка смазки – маслоналивная пробка  
Смазка - EPGL  
Интервал обслуживания - каждые 2 года или 1200 моточасов

### 6.4 ШИНЫ И КОЛЕСА

### Замена шин

#### Повреждения шин

В отношении пневматических шин при обнаружении на них порезов, разрывов или при обнаружении разрывов кордов на поверхности качения или боковых стенках компания JLG Industries, Inc. рекомендует принять меры по немедленному прекращению эксплуатации изделия компании JLG. Для замены шины или шины в сборе необходимы подготовительные работы.

В отношении шин с полиуретановым наполнителем компания JLG Industries, Inc. рекомендует принять немедленные меры по прекращению эксплуатации изделия JLG и заменить шину или колесо при обнаружении следующих повреждений.

- ровный надрез по нитям корда общей длиной более 3 дюймов (7,5 см)
- любые разрывы или надрезы (края неровные) в нитях корда длиной более 1 дюйма (2,5 см) в любом направлении
- любые проколы диаметром более 1 дюйма (2,5 см)
- любое повреждение корда буртика покрышки

Если шина повреждена, но размеры повреждения не превышают указанных значений, шину необходимо проверять ежедневно, чтобы контролировать развитие повреждения.

Компания JLG рекомендует устанавливать при замене шины того же размера, слойности и производителя, что и оригинальные. Смотрите номер одобренных шин для конкретной модели машины в каталоге запасных частей JLG. Если Вы не используете одобренные компанией JLG шины при их замене, мы рекомендуем следить за тем, чтобы устанавливаемые шины имели следующие характеристики:

- Такая же норма слойности/максимально допустимая нагрузка и размер, как и у оригинальных
- Такая же или большая ширина пятна контакта по сравнению с оригинальными
- Диаметр колеса, ширина и смещение по оси, соответствующие оригинальным.

Не меняйте шины с полиуретановым наполнителем на пневматические кроме тех случаев, когда на это имеется разрешение от компании JLG Industries Inc. При выборе и установке сменных шин убедитесь в том, что все шины накачаны до давления, рекомендованного компанией JLG. Из-за отклонений в размерах шин разных производителей обе шины на одной оси должны быть одинаковыми.



### Замена колес

Диски, установленные на каждую модель, были разработаны в соответствии с требованиями стабильности, которые определяются шириной автомобиля, давлением в шинах и допустимой нагрузкой. Изменения таких параметров, как ширина диска, расположение центральной части, больший или меньший диаметр и т.д. без письменного разрешения производителя могут привести к ухудшению параметров устойчивости.

### Монтаж колес

Чрезвычайно важно применять соответствующий момент затяжки при монтаже колес.



**КОЛЕСНЫЕ ГАЙКИ ДОЛЖНЫ УСТАНОВЛИВАТЬСЯ И ЗАТЯГИВАТЬСЯ С СООТВЕТСТВУЮЩИМ МОМЕНТОМ ЗАТЯЖКИ, ЧТОБЫ ПРЕДОТВРАТИТЬ ЛЮФТ КОЛЕСА, ОБРЫВ ШПИЛЕК И СРЫВАНИЕ КОЛЕСА С ОСИ, ЧТО МОЖЕТ ПРИВЕСТИ К СЕРЬЕЗНЕЙШИМ ПОВРЕЖДЕНИЯМ. УБЕДИТЕСЬ В ТОМ, ЧТО ВЫ ИСПОЛЬЗУЕТЕ ТОЛЬКО ГАЙКИ, СООТВЕТСТВУЮЩИЕ УГЛУ УСТАНОВОЧНОГО КОНУСА ДИСКА.**

Затягивайте затяжные гайки с соответствующим усилием затяжки, чтобы исключить возможность ослабления колес. Используйте динамометрический ключ для затягивания крепежных элементов. Если у Вас нет динамометрического ключа, затягивайте крепежные элементы при помощи баллонного ключа, затем немедленно посетите ремонтную мастерскую или дилера, чтобы затянуть крепежные гайки динамометрическим ключом с соответствующим моментом

затяжки. Перетяжка приведет к обрыву шпилек или постепенной деформации отверстий для монтажных шпилек на колесе. Соответствующая процедура монтажа колес:

1. Наживите все гайки от руки, чтобы предотвратить повреждение резьбы. НЕ НАНОСИТЕ смазку на шпильки или гайки.
2. Затягивайте гайки в следующей последовательности:



СХЕМА  
ЗАТЯЖКИ 9  
ГАЕК

## РАЗДЕЛ 6 - ОБЩИЕ ТЕХНИЧЕСКИЕ ХАРАКТЕРИСТИКИ И ФУНКЦИИ ОПЕРАТОРА

---

- Затягивать гайки следует в несколько этапов. Соблюдая рекомендованную последовательность, затяните гайки в соответствии с таблицей моментов затяжки.

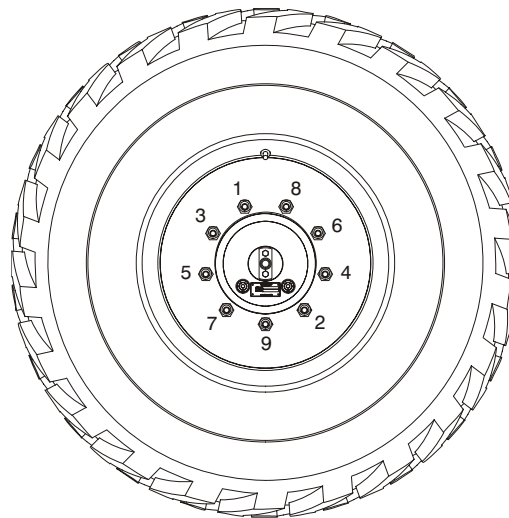
Таблица 6-11. Значения затяжки колесных гаек

ПОСЛЕДОВАТЕЛЬНОСТЬ ЗАТЯЖКИ		
1-й этап	2-й этап	3-й этап
40-50 фунтов/фут (60-70 Нм)	90-105 фунтов/фут (125-150 Нм)	145-170 фунтов/фут (200-240 Нм)

Колесные гайки следует подтянуть после первых 50 моточасов и после каждой замены колес. Проверяйте затяжку каждые 3 месяца или 150 часов эксплуатации.







An Oshkosh Truck Corporation Company

## ПЕРЕДАЧА ПРАВА СОБСТВЕННОСТИ

### владельцу машины:

Если в настоящий момент времени Вы являетесь владельцем изделия, описанного в настоящем руководстве, но НЕ являетесь его первоначальным покупателем, мы хотели бы получить о Вас информацию. Для получения более полной информации по технике безопасности важно, чтобы компания JLG Industries, Inc. получила информацию о нынешнем владельце изделия компании JLG. Компания JLG хранит данные о владельцах каждой машины, произведенной компанией JLG, и использует эту информацию в том случае, если необходимо сообщить владельцу какую-либо информацию.

Пожалуйста, воспользуйтесь этим бланком, чтобы предоставить компании JLG обновленную информацию о нынешнем владельце машины компании JLG. Направьте заполненный бланк в отдел по технике безопасности и надежности компании JLG по факсу или по почте. Адрес отправки указан далее.

Спасибо.  
Product Safety & Reliability Department  
JLG Industries, Inc.  
1 JLG Drive  
McConnellsburg, PA 17233-9533  
USA  
Телефон: (717) 485-5161  
Факс: (717) 485-6573

**ПРИМЕЧАНИЕ.** В этом бланке не следует указывать данные об арендованных машинах.

Произв. модель: \_\_\_\_\_

Серийный номер: \_\_\_\_\_

Предыдущий владелец: \_\_\_\_\_

Адрес: \_\_\_\_\_

\_\_\_\_\_

Страна: \_\_\_\_\_ Телефон: ( \_\_\_\_\_ ) \_\_\_\_\_

Дата передачи: \_\_\_\_\_

Нынешний владелец: \_\_\_\_\_

Адрес: \_\_\_\_\_

\_\_\_\_\_

Страна: \_\_\_\_\_ Телефон: ( \_\_\_\_\_ ) \_\_\_\_\_

Кому в вашей организации следует направлять извещения?

Имя, фамилия: \_\_\_\_\_

Должность: \_\_\_\_\_









An Oshkosh Corporation Company

Corporate Office  
JLG Industries, Inc.  
1 JLG Drive  
McConnellsburg PA. 17233-9533  
USA

 (717) 485-5161

 (717) 485-6417

## JLG Worldwide Locations

---

JLG Industries (Australia)  
P.O. Box 5119  
11 Bolwarra Road  
Port Macquarie  
N.S.W. 2444  
Australia

 +61 2 65 811111

 +61 2 65 810122

JLG Latino Americana Ltda.  
Rua Eng. Carlos Stevenson,  
80-Suite 71  
13092-310 Campinas-SP  
Brazil

 +55 19 3295 0407

 +55 19 3295 1025

JLG Industries (UK) Ltd  
Bentley House  
Bentley Avenue  
Middleton  
Greater Manchester  
M24 2GP - England

 +44 (0)161 654 1000

 +44 (0)161 654 1001

JLG France SAS  
Z.I. de Baulieu  
47400 Fauillet  
France

 +33 (0)5 53 88 31 70

 +33 (0)5 53 88 31 79

JLG Deutschland GmbH  
Max-Planck-Str. 21  
D - 27721 Ritterhude - Ihlpohl  
Germany

 +49 (0)421 69 350 20

 +49 (0)421 69 350 45

JLG Equipment Services Ltd.  
Rm 1107 Landmark North  
39 Lung Sum Avenue  
Sheung Shui N. T.  
Hong Kong

 (852) 2639 5783

 (852) 2639 5797

JLG Industries (Italia) s.r.l.  
Via Po. 22  
20010 Pregnana Milanese - MI  
Italy

 +39 029 359 5210

 +39 029 359 5845

JLG Europe B.V.  
Polaris Avenue 63  
2132 JH Hoofddorp  
The Netherlands

 +31 (0)23 565 5665

 +31 (0)23 557 2493

JLG Polska  
Ul. Krolewska  
00-060 Warszawa  
Poland

 +48 (0)914 320 245

 +48 (0)914 358 200

JLG Industries (Scotland)  
Wright Business Centre  
1 Lonmay Road  
Queenslie, Glasgow G33 4EL  
Scotland

 +44 (0)141 781 6700

 +44 (0)141 773 1907

Plataformas Elevadoras  
JLG Iberica, S.L.  
Trapadella, 2  
P.I. Castellbisbal Sur  
08755 Castellbisbal, Barcelona  
Spain

 +34 93 772 4700

 +34 93 771 1762

JLG Sverige AB  
Enkopingsvagen 150  
Box 704  
SE - 176 27 Jarfalla  
Sweden

 +46 (0)850 659 500

 +46 (0)850 659 534