

**HA26 RTJ O - HA26 RTJ O SW - HA26 RTJ PRO - HA26 RTJ PRO SW -
HA80 RTJ O - HA80 RTJ PRO**



Руководство оператора

HA26 RTJ O - HA26 RTJ O SW -
HA26 RTJ PRO - HA26 RTJ PRO SW -
HA80 RTJ O - HA80 RTJ PRO

A**ПРЕДИСЛОВИЕ**

1 - Ответственность пользователя	8
1.1- Ответственность владельца	8
1.2- Ответственность работодателя	8
1.3- Ответственность инструктора	8
1.4- Ответственность пользователя	9
2 - Безопасность на рабочем месте	10
2.1 - Правила безопасности	10
2.1.1 - Риски неправильного использования	10
2.1.2 - Риски падения	11
2.1.3 - Риски переворачивания/наклона	12
2.1.4 - Опасность поражения электрическим током	15
2.1.5 - Опасность взрыва/возгорания	16
2.1.6 - Риски сжатия/столкновения	16
2.1.7 - Риски неконтролируемых движений	18
3 - Запросы относительно безопасности	19
4 - Уведомление о происшествиях	19
5 - Соответствие	20
5.1 - Характеристики продукции	20
5.1.1 - Смена собственника	20
5.1.2 - Формуляр обновления данных о собственнике	21
5.2 - Спецификации продукции	22

B**ОЗНАКОМИТЕЛЬНАЯ ЧАСТЬ**

1 - Общая техника безопасности	23
1.1 - Предусмотренное использование	23
1.2 - Содержание наклеек	24
1.3 - Символы и цвета	25
1.4 - Степень серьезности	25
1.5 - Легенда и определение символов	26
2 - Описание моделей	27
3 - Основные составляющие части	28
3.1 - Схема	28
3.2 - Нижний пульт управления	30
3.2.1 - Схема	30
3.2.2 - HAULOTTE Activ'Screen 2	34
3.3 - Верхний пульт управления	54
3.3.1 - Схема	54
3.3.2 - Экран (LEDS 101 - 117)	56
3.4 - DPF (Diesel Particle Filter) (При наличии оборудования)	60
3.4.1 - Автоматическая регенерация	62
3.4.2 - Ручная регенерация	62
3.4.3 - Для блокировки запуска регенерации	63
3.4.4 - Для остановки ручной регенерации	63
4 - Рабочие характеристики	64
4.1 - Технические характеристики	64
4.2 - Рабочая зона	70
5 - Размещение и маркировка наклеек	72

СОДЕРЖАНИЕ

C**ОСМОТР ПЕРЕД ЭКСПЛУАТАЦИЕЙ**

1 - Рекомендации	87
2 - Оценка рабочей зоны	88
3 - Проверки и функциональные испытания	89
3.1 - Ежедневный осмотр	89
4 - Функциональный контроль безопасности	92
4.1 - Процедура работы с кнопкой аварийной остановки	92
4.2 - Активация управления	93
4.3 - Датчик неисправен	93
4.3.1 - Тестирование индикаторов	93
4.3.2 - Тестирование звуковых предупреждающих устройств (зуммеров)	94
4.4 - Автоматическая остановка двигателя	94
4.5 - Система обнаружения перегрузки	94
4.6 - Качающаяся ось (При наличии оборудования)	95
4.7 - Система ограничения наклона	95
4.8 - Ограничение скорости перемещения	96
4.9 - Система выбора грузоподъемности	96

D**ИНСТРУКЦИИ ПО ТЕХНИЧЕСКОЙ ЭКСПЛУАТАЦИИ**

1 - Использование	97
1.1 - Введение	97
1.2 - Общее описание	97
1.3 - Функционирование нижнего пульта управления	98
1.4 - Функционирование верхнего пульта управления	100
2 - Нижний пульт управления	102
2.1 - Запуск и остановка машины - Дизельный двигатель	102
2.2 - Запуск и остановка машины - Двигатель на бензине/на газе	102
2.3 - Регулирование движений стрелы и укосины	103
2.4 - Другие органы управления	104
3 - Пульт управления платформы	105
3.1 - Запуск и остановка машины	105
3.1.1 - Для запуска машины	105
3.1.1.1 - Если двигатель остановлен вручную	105
3.1.1.2 - Если двигатель остановлен Stop Emission System	105
3.1.2 - Для остановки двигателя	105
3.2 - Органы управления передвижением и направлением	106
3.3 - Регулирование движений стрелы и укосины	107
3.4 - Другие органы управления	109
3.4.1 - Stop Emission System	109
3.4.2 - Activ' Lighting System	109
3.4.3 - Переключатель двойной нагрузки (при наличии)	110
4 - Процедура экстренной ситуации	111
4.1 - В случае потери мощности	111
4.2 - Спасение оператора в корзине	112
4.2.1 - Функционирование системы. Дублирование с нижнего пульта управления	112
4.3 - Отсутствие мощности	113



5 - Транспортировка	114
5.1 - Приведение в транспортное состояние	114
5.2 - Описание	115
5.3 - Выгрузка	116
5.4 - Буксировка	116
5.4.1 - Отключение колес от колесных редукторов	117
5.4.2 - Подсоединение	117
5.5 - Хранение	118
5.6 - Процедура подъема	119
6 - Рекомендации по эксплуатации при низких температурах	120
6.1 - Моторное масло	121
6.2 - Гидравлическое масло	121
7 - Процедура предпускового подогрева	122

Е

ОБЩИЕ ТЕХНИЧЕСКИЕ УСЛОВИЯ

1 - Размеры машин	124
2 - Вес основных составляющих	126
3 - Акустика и вибрации	127
4 - Колеса и шины	128
4.1 - Технические характеристики	128
4.2 - Проверки и техническое обслуживание	128
5 - Опции	131
5.1 - Встроенный генератор	131
5.1.1 - Принцип	131
5.1.2 - Процедура	131
5.2 - Стекольный набор	132
5.2.1 - Описание	132
5.2.2 - Характеристики	132
5.2.3 - Правила безопасности	132
5.2.4 - Осмотр перед эксплуатацией	132
5.2.5 - Использование	133
5.2.6 - Монтаж / Демонтаж	134
5.2.7 - Специальные наклейки	135
5.3 - Сварочный набор	136
5.3.1 - Описание	136
5.3.2 - Характеристики	136
5.3.3 - Правила безопасности	136
5.3.4 - Осмотр перед эксплуатацией	136
5.3.5 - Использование	136
5.3.6 - Монтаж - Демонтаж	137
5.3.7 - Специальные наклейки	138
5.4 - Сантехнический набор	139
5.4.1 - Описание	139
5.4.2 - Характеристики	139
5.4.3 - Правила безопасности	139
5.4.4 - Осмотр перед эксплуатацией	140
5.4.5 - Использование	140
5.4.6 - Монтаж - Демонтаж	141
5.4.7 - Специальные необязательные наклейки	142

СОДЕРЖАНИЕ



5.5 -	Activ' Shield Bar - Вторичная система предупреждения деформации (если функция используется)	143
5.5.1 -	Описание	143
5.5.2 -	Характеристики	143
5.5.3 -	Правила безопасности	144
5.5.4 -	Осмотр перед эксплуатацией	145
5.5.5 -	Использование	145
5.5.6 -	Специальные наклейки	146
5.6 -	Swing gate	147
5.6.1 -	Описание	147
5.6.2 -	Характеристики	148
5.6.3 -	Правила безопасности	148
5.6.4 -	Инструкции перед вводом в эксплуатацию	148
5.7 -	Шины для песка и гравия	149
5.7.1 -	Описание	149
5.7.2 -	Технические характеристики	149
5.7.3 -	Правила безопасности	149
5.7.4 -	Проверки и техническое обслуживание	149
5.7.5 -	Соответствующая(ие) этикетка(и)	150

F

ТЕХНИЧЕСКОЕ ОБСЛУЖИВАНИЕ

1 -	Общее	151
2 -	Ведомость технического обслуживания	152
3 -	График осмотров	153
3.1 -	Общие указания	153
3.2 -	Ежедневный осмотр	154
3.3 -	Периодический осмотр	154
3.4 -	Расширенный осмотр	154
3.5 -	Общий осмотр	155
4 -	Ремонтные работы и настройки	156

G

РАЗНОЕ

1 -	Объем гарантии	157
1.1 -	Гарантийное сервисное обслуживание	157
1.2 -	Гарантия производителя	157
1.2.1 -	Поддержка гарантии	157
1.2.2 -	Срок действия гарантии	157
1.2.3 -	Процедура	157
1.2.4 -	Условия действия гарантии	158
2 -	Контактные данные филиалов	160
2.1 -	Предупреждение для штата Калифорния	161



A - Предисловие

Вы приобрели подъемно-транспортную машину HAULOTTE®, и мы хотим поблагодарить Вас за доверие.

Данный подъемник является механической машиной, разработанной и изготовленной для временного предоставления пользователям с их оборудованием и инструментами доступа к участкам работ, расположенным на высоте. Любое иное использование или изменения/модификации подъемника должны быть согласованы с HAULOTTE®.

Данное руководство должно рассматриваться как неотъемлемая часть машины и постоянно находиться в ее отделении для документов.

Для того чтобы Вы были полностью удовлетворены работой с данной машиной, необходимо в точности выполнять инструкции, приведенные в настоящем руководстве. Для обеспечения безопасного целевого использования данного оборудования настоятельно рекомендуется допускать к работе с ним и к его обслуживанию только обученный и уполномоченный персонал.

Мы хотели бы обратить Ваше внимание на 2 основных пункта :

Следуйте инструкциям по безопасности.

Используйте оборудование в пределах указанных рабочих характеристик.

Что касается назначения нашего оборудования, то мы подчеркиваем его коммерческий характер, который не следует путать с техническими характеристиками. Только таблицы с техническими характеристиками помогут Вам обеспечить соответствие оборудования предполагаемому использованию.

Данное руководство по эксплуатации предназначено для пользователей машин HAULOTTE®, указанных на обложке руководства.



Язык и оригинальная версия :

Руководства на английском и французском языке являются оригинальными руководствами. Руководства на других языках представляют собой перевод оригинального руководства.

Настоящее руководство не заменяет базового обучения, необходимого для любого пользователя промышленного оборудования. Настоящее руководство содержит указания по эксплуатации, предусмотренные HAULOTTE® для правильного и полностью безопасного использования таких машин.

Настоящее руководство должно быть доступно всем пользователям и содержаться в надлежащем состоянии. Дополнительные копии руководства можно заказать в Сервисном центре HAULOTTE Services®.

Работайте в полной безопасности с HAULOTTE® !

A - Предисловие

1 - Ответственность пользователя

1.1 - ОТВЕТСТВЕННОСТЬ ВЛАДЕЛЬЦА

Обязанности владельца (или наймодателя) :

- Информировать пользователя об инструкциях/рекомендациях, содержащихся в настоящем руководстве по эксплуатации.
- Соблюдать местное законодательство в данной сфере деятельности.
- Обновлять все отсутствующие или находящиеся в плохом состоянии указания и наклейки. Дополнительные копии руководства можно заказать в Сервисном центре HAULOTTE Services®.
- Составить программу профилактического техобслуживания в соответствии с рекомендациями производителя и с учетом среды и трудностей использования машины.
- Выполнять периодические осмотры в соответствии с рекомендациями HAULOTTE® и местными нормами.

Все выявленные в ходе проверки неисправности и проблемы должны быть устранены до возобновления работы подъемника.

1.2 - ОТВЕТСТВЕННОСТЬ РАБОТОДАТЕЛЯ

Обязанности работодателя :

- Уполномочить оператора для работы с машиной.
- Ознакомить пользователя с местным законодательством.

Запретить использование машины всем, кто :

- пребывает в состоянии наркотического или алкогольного опьянения и т. д.;
- подвержен припадкам, головокружениям, не контролирует свои движения и т. п.

1.3 - ОТВЕТСТВЕННОСТЬ ИНСТРУКТОРА

Инструктор должен иметь соответствующую квалификацию, чтобы обеспечить подготовку операторов. Подготовка должна осуществляться в свободной от препятствий зоне до тех пор, пока стажеры не освоят безопасное управление и эксплуатацию подъемника.

A - Предисловие

1.4 - ОТВЕТСТВЕННОСТЬ ПОЛЬЗОВАТЕЛЯ

Обязанности пользователя/оператора :

- Ознакомиться с содержанием руководства и наклейками, размещенными на машине.
- Проверить машину в соответствии с рекомендациями HAULOTTE® перед ее использованием.
- Информировать владельца (наймодателя) об отсутствии или плохом состоянии руководства или наклеек.
- Информировать о любой неисправности машины.

Пользователь должен убедиться в том, что владельцем проводятся периодические проверки и что он может использовать машину в соответствии с назначением, которое определено производителем.

Только квалифицированные операторы, имеющие разрешение на эксплуатацию подъемников HAULOTTE®, могут ими управлять.

Все операторы должны ознакомиться с аварийным управлением и работой подъемника в аварийной обстановке.

Оператор должен прекратить эксплуатацию машины в случае неисправности или возникновения проблемы с безопасностью самого подъемника или рабочей зоны. Он должен незамедлительно сообщить о проблеме своему руководителю.

A - Предисловие

2 - Безопасность на рабочем месте

2.1 - ПРАВИЛА БЕЗОПАСНОСТИ

2.1.1 - Риски неправильного использования

- Не используйте машину в иных целях, кроме доставки людей, их оборудования и инструментов к необходимому месту.
- Не используйте машину в качестве подъемного крана, товарного лифта или грузоподъемника. Используйте машину только по предусмотренному назначению.
- Не подвешивайте грузы при подъеме или опускании корзины.
- Не прислоняйте стрелу или подъемник к находящейся рядом статичной или подвижной конструкции.
- Не используйте машину/не давайте команду на использование машины, если рядом больше никого нет. Необходимо наблюдать за пользователем, в аварийных ситуациях на земле должен находиться сопровождающий.
- Не используйте машину с дефектами или при ненадлежащем проведении техобслуживания. Дефектную/поврежденную машину необходимо изъять из эксплуатации.
- Никогда не поднимайтесь на капот подъемника.
- Не заменяйте стабилизирующие элементы машины грузами или элементами с другими характеристиками.
- Не заменяйте шины, установленные производителем, на шины с другими характеристиками.
- Не изменяйте и не отключайте компоненты машины, если это может повлиять на безопасность или устойчивость машины.
- Никогда не отключайте защитные устройства.



A - Предисловие

2.1.2 - Риски падения

Для входа в корзину и выхода из нее :

- Подъемник должен находиться в полностью сложенном состоянии.
- Пользуйтесь доступом к платформе, стоя к машине лицом.
- Сохраняйте 3 точки опоры (руки и нога) на ступеньках и поручнях.



Перед началом процедур :

- Убедитесь в том, что поручни правильно установлены и закреплены.
- Убедитесь в том, что дверца или сдвижной нижний поручень закрыты и находятся в правильном положении.
- Удалите все остатки масла или смазки на ступеньках, полу, поручнях и перилах.
- Очистите пол самой корзины от любых отходов.



В корзине :

- Работники должны носить страховочный пояс с тросом и гасителем энергии в соответствии с действующими государственными нормативными документами. Прикрепите трос к соответствующему креплению страховочного пояса, находящегося на платформе.
- Для правильного использования подвесной системы необходимо, чтобы ремень крепился в месте прикрепления пояса безопасности, отмеченном наклейками. Обратитесь к наклейкам в корзине.
- Во время работы рабочий должен крепко держаться за поручни или перила.
- Держитесь устойчиво на полу корзины.
- Не садитесь, не стойте и не поднимайтесь на перила корзины.
- Работайте только в зоне корзины, ограниченной поручнями, и не облакачивайтесь на них во время работы..
- Не выходите из корзины, если она не находится в полностью сложенном положении.
- Не используйте поручни как средство доступа, чтобы подняться в корзину (или на платформу) или выйти из корзины (или платформы).



A - Предисловие

2.1.3 - Риски переворачивания/наклона

Перед тем как занять свое место и запустить машину :

- Убедитесь в том, что рабочая поверхность может выдерживать вес машины. Проверьте несущую способность опорного основания.
- Будьте бдительны относительно изменения направления движения на платформах, тротуарах и т.д. Проверяйте направление движения с помощью красной или зеленой стрелки на шасси и на верхнем пульте управления.
- Не превышать номинальную максимальную грузоподъемность машину, включая вес материала и допустимое количество людей. Не превышать допустимое количество людей.
- Располагайте нагрузку равномерно по центру корзины.
- Не пытайтесь увеличить высоту подъема с помощью других приспособлений (например, лестницы).
- Не устанавливайте лестницу или помост в корзине или в какой-либо другой части данной машины.
- Никогда не используйте подъемник при ветре, сильнее допустимого предела.
- Никогда не увеличивайте площадь поверхности корзины (или платформы), подверженной действию ветра. Этот запрет также касается полотен и флагов.... Учитывайте, что работа с оборудованием с обширной внешней поверхностью увеличивает действие ветра на машину.
- Не поднимать платформу и не двигаться с поднятой платформой на склоне, уклон которого больше номинального для машины.
- При нахождении на наклонной поверхности не поворачивайте башню больше, чем на 20% (11°).
- Не передвигайтесь на машине по наклонным поверхностям, превышающим допустимые пределы.
- Не заменяйте стабилизирующие элементы машины на грузы или элементы с другими характеристиками.
- Никогда не используйте машину с материалами или оборудованием, свисающими с поручней или с телескопической стрелы.
- Никогда не тяните и не толкайте объект за пределами корзины. Никогда не превышайте максимально допустимое боковое усилие, указанное в технических характеристиках.
- Не используйте машину для поддержания внешней конструкции.
- Никогда не используйте машину для буксировки или для того, чтобы тянуть что-либо на прицепе.



A - Предисловие

Использование машины на наклонных поверхностях :



Никогда не превышайте допустимый уклон во время работы.  Раздел В 4.1 - Технические спецификации.

Наклон :

- Движение в транспортном положении по наклонной поверхности вверх или вниз.



Склон :

- При передвижении по наклонной поверхности, машина должна быть в сложенном положении.



Номинальный наклон :

- Использование с поднятой корзиной.



- Если раздается сигнал наклона при подъеме корзины : Отведите телескопическую стрелу, опустите шарнирно-сочлененную стрелу, а затем опустите телескопическую стрелу.
- Если раздается сигнал наклона при опускании корзины : Опустите телескопическую стрелу, опустите шарнирно-сочлененную стрелу, а затем отведите телескопическую стрелу.
- Во время перемещения всегда помещайте стрелу над задней осью в направлении перемещения.
- При перемещениях на наклонной поверхности:
 - Всегда направляйте машину по направлению наклона.
 - Всегда задвигайте стрелу в полностью сложенном положении.
 - При нахождении на наклонной поверхности не поворачивайте башню больше, чем на 20° (11°).
 - Запрещено движение под уклон на высокой скорости.
 - Не двигайтесь быстро в узких или загроможденных местах. Контролируйте скорость, выполняя повороты, особенно малого радиуса.

A

B

C

D

E

F

G

H

I

A - Предисловие

ВЕТЕР: подъемная мобильная платформа для рабочих может функционировать при максимальной скорости ветра, указанной в спецификациях. Для определения локальной скорости ветра используйте шкалу Бофорта, приведенную далее, сигнализатор предельной скорости ветра или анемометр.

ПРИМЕЧАНИЕ: ШКАЛА **BEAUFORT**, ИСПОЛЬЗУЕМАЯ ДЛЯ ИЗМЕРЕНИЯ СКОРОСТИ ВЕТРА, ИЗВЕСТНА ВО ВСЕМ МИРЕ И ПРИМЕНЯЕТСЯ ДЛЯ ПРИВЕДЕНИЯ МЕТЕОРОЛОГИЧЕСКИХ УСЛОВИЙ. КАЖДЫЙ БАЛЛ СООТВЕТСТВУЕТ ОЦЕНКЕ СКОРОСТИ ВЕТРА НА ВЫСОТЕ 10 М (32 FT 9 IN) МЕТРОВ НАД ОТКРЫТОЙ РОВНОЙ ПОВЕРХНОСТЬЮ.

Шкала Бофорта Beaufort

Сила	Описание метеорологического явления	Действие ветра	m/s	km/h	mph
0	Штиль	Дым поднимается вертикально.	0 - 0,2	0 - 1	0 - 0,62
1	Тихий бриз	Дым указывает на направление ветра.	0,3 - 1,5	1 - 5	0,62 - 3,11
2	Легкий бриз	Ветер ощущается на лице. Листья шелестят. Флюгер поворачивается.	1,6 - 3,3	6 - 11	3,72 - 6,84
3	Слабый бриз	Листья и тонкие ветки находятся в постоянном движении. Флаги колышутся.	3,4 - 5,4	12 - 19	7,46 - 11,8
4	Умеренный бриз	Ветер поднимает пыль, бумажки. Тонкие ветви гнутся.	5,5 - 7,9	20 - 28	12,43 - 17,4
5	Свежий бриз	Тонкие стволы деревьев качаются. Появление "барашков" на гребнях воды.	8,0 - 10,7	29 - 38	18,02 - 23,6
6	Прохладный ветер	Качаются большие ветви деревьев. Гудят электрические провода и трубы. Зонтики используются с трудом.	10,8 - 13,8	39 - 49	24,23 - 30,45
7	Сильный холодный ветер	Все деревья раскачиваются. Становится трудно идти против ветра.	13,9 - 17,1	50 - 61	31 - 37,9
8	Буря	Ломаются некоторые деревья. Как правило, трудно идти против ветра.	17,2 - 20,7	62 - 74	38,53 - 45,98
9	Сильная буря	Ветер причиняет незначительные повреждения зданий. Ветер срывает черепицу с крыш и колпаки дымовых труб.	20,8 - 24,4	75 - 88	46,60 - 54,68

A - Предисловие

2.1.4 - Опасность поражения электрическим током

Эта машина не изолирована и не обеспечивает никакой защиты вблизи ЛЭП или при контакте с ней.

Всегда размещайте подъемник на расстоянии от электрических линий во избежание случайного контакта какой-либо части корзины с опасным местом.

Соблюдайте местные нормативные правила и минимальное безопасное расстояние.

Минимальная безопасная дистанция

Электрическое напряжение	Минимальная безопасная дистанция	
	Mètre	Feet
0 - 300 V	Избегать контакта	
300 V - 50 kV	3	10
50 - 200 kV	5	15
200 - 350 kV	6	20
350 - 500 kV	8	25
500 - 750 kV	11	35
750 - 1000 kV	14	45

ПРИМЕЧАНИЕ: ИСПОЛЬЗУЙТЕ ДАННУЮ ТАБЛИЦУ, ЗА ИСКЛЮЧЕНИЕМ ТЕХ СЛУЧАЕВ, КОГДА МЕСТНЫЕ НОРМАТИВНЫЕ ПРАВИЛА СОДЕРЖАТ ИНЫЕ ДАННЫЕ.

- вблизи электрических проводов под напряжением, учитывайте передвижения машины и качание проводов.
- При грозах, снегопаде или иных климатических явлениях безопасность пользователя может снижаться.
- Не использовать машину в качестве массы сварочного аппарата.
- Не проводите сварочные работы на машине, предварительно не отключив батареи.
- В первую очередь всегда отключайте кабель массы.
- Подъемник не должен использоваться во время зарядки батарей.
- При использовании источника переменного тока, необходимо убедиться, что он защищен автоматическим выключателем и устройством дифференциальной защиты.

Держитесь на удалении от машины, когда она подвержена опасности воздействия электрических линий под напряжением. Персонал на земле или в корзине не должен прикасаться к машине или запускать ее при наличии линий электропередачи под напряжением.



A - Предисловие

2.1.5 - Опасность взрыва/возгорания

Всегда надевайте защитные одежду и очки при работе с батареями и источниками энергии.

ПРИМЕЧАНИЕ: Кислоту нейтрализуют содой и водой.

- Не запускайте двигатель, если вы чувствуете запах или обнаруживаете утечку сжиженного нефтяного газа (GPL), бензина, дизельного топлива или других взрывоопасных веществ.
- Никогда не работайте и не используйте машину во взрывоопасной и воспламеняемой среде.
- Не прикасайтесь к элементам, испускающим тепловой поток.
- Не используйте приспособления для соединения выводов аккумуляторной батареи.
- Никогда не работайте с батареей вблизи искр, открытого огня; не курите при работе с батареями.
- Не заполняйте топливный бак при работающем двигателе и/или рядом с открытым огнем.



2.1.6 - Риски сжатия/столкновения

В корзине :

- Проверьте, чтобы зона работы была ровной, без препятствий сбоку и снизу корзины во время поднятия и/или опускания корзины, а также перед каждым передвижением.
- При операциях все части тела рабочих должны находиться внутри корзины (платформы). Держаться за ограждения следует на противоположной любым окружающим конструкциям стороне. Будьте осторожны, чтобы не защемить руки, удерживаясь за ограждения.
- Для расположения машины возле здания или какого-нибудь строения, рекомендуется выполнять движения укосиной и/или стрелой, чем перемещать машину ближе к строению.
- Оградите по периметру зону вокруг подъемника для того, чтобы персонал и мобильная техника находилась на удалении во время работы подъемника.
- Предупредите персонал о запрете работать, стоять и проходить под поднимающейся стрелой/корзиной.
- Не передвигайтесь задним ходом (в направлении, противоположном зоне видимости).
- Проверяйте положение стрелы и вылета при вращении башни.
- Всегда проверяйте, чтобы шасси никогда не было на расстоянии менее 1 m (3 ft 3 in) от углублений, наклонной поверхности, препятствий, мусора и покрытий, которые могут скрыть присутствие ям и других опасных элементов.
- Удалите персонал на земле как минимум на 5 m (16 ft 5 in) от машины при ее перемещении и вращении башни (поворотной рамы).

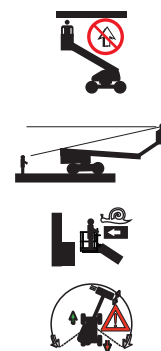

A - Предисловие

- Сообщайте о направлениях перемещения.
 - При повороте башни на 180° корзина находится с тыльной части подъемника.
 - Проверяйте направление движения с помощью красной или зеленой стрелки на шасси и на верхнем пульте управления.
 - также необходимо отметить, что при смене направления движения (вперед <> назад) рукоятки и выключатели должны возвращаться в нейтральное положение перед переключением направления хода и выполнения движения.
- При перемещении располагайте корзину (платформу) так, чтобы иметь наилучший обзор и избегайте мертвых углов.
- Во время работы рабочий должен крепко держаться за поручни или перила.
- Работники должны носить страховочный пояс с тросом и гасителем энергии в соответствии с действующими государственными нормативными документами. Прикрепите трос к соответствующему креплению страховочного пояса, находящегося на платформе.
- Избегайте столкновения с неподвижными или подвижными препятствиями (другими транспортными средствами).
- Использование других машин (кранов, подъемников и т.п.) в рабочей зоне повышает риск столкновения или раздавливания. Ограничьте использование движущихся машин в рабочей зоне подъемной платформы.
- Учитывайте тормозной путь, ограниченную видимость и "слепые зоны" при движении подъемника.
- Ограничивайте и адаптируйте скорость перемещения в зависимости от типа поверхности земли, наклонов (склонов) и нахождения поблизости людей.

A - Предисловие

2.1.7 - Риски неконтролируемых движений

Не используйте машину с дефектами или повреждениями.

Не допускайте неконтролируемых движений, всегда соблюдайте следующие правила :

- Держитесь на безопасном расстоянии от линий электропередачи высокого напряжения.
- Держитесь на безопасном расстоянии от генераторов и радаров (электромагнитные поля и т. п.).
- Никогда не подвергайте батареи или электрические компоненты воздействию воды (дождя, очистителей высокого давления).
- Не перемещайте машину тягой на большие расстояния.
- При неисправности машины она может быть перемещена тягой на небольшое расстояние для погрузки на прицеп.
- Не допускайте того, чтобы цилиндры были полностью расширены перед отключением машины или во время продолжительного останова.
- Задвиньте укосину и опустите стрелу, машина находится в собранном положении.
- Направьте поворотную раму так, чтобы стрела находилась между неповоротных колес.
- Выберите место безопасной стоянки, предпочтительно на ровной поверхности, свободной от препятствий и движения транспорта.
- Все электрические отделения должны быть закрыты и заблокированы.
- Установите клинья под колеса.
- Уберите ногу оператора с педали «Человек отсутствует» и/или отпустите рычаг манипулятора, когда машина не двигается

A - Предисловие

3 - Запросы относительно безопасности

Запросы относительно критериев проекта/спецификации данного продукта, соответствия нормам и общей безопасности машин должны быть направлены в службу PRODUCT SAFETY компании HAULOTTE®.

Любая информация или запрос должна содержать всю необходимую информацию; имя контактного лица, номер телефона, адрес, адрес электронной почты, а также модель машины и серийный номер.

Служба HAULOTTE® оценивает каждый запрос/обращение и направляет письменный ответ.

4 - Уведомление о происшествиях

Необходимо незамедлительно информировать HAULOTTE® в случае, если продукция HAULOTTE® была вовлечена в ЧС/несчастный случай, с нанесением тяжелых травм или приведшим к смерти, либо в случае серьезных материальных повреждений.

HAULOTTE Group - Европа Департамент безопасности продукции	Департамент безопасности производства HAULOTTE Group - Австралия, Индия и Азия	HAULOTTE Group - Северная и Южная Америка Департамент безопасности продукции
Адрес : La Péronnière - BP 9 - 42152 L'Horme - France	Адрес : No.26 Changi North Way - Singapore 498812 - Singapore	Адрес : 3409 Chandler Creek Rd. - Virginia Beach, VA 23453 - United States
Телефон : +33 (0)4 77 29 24 24	Телефон : +65 6546 0123	Телефон : +1 757 689 2146
Электронная почта : ProductSafety@haulotte.com	Электронная почта : ProductSafety@haulotte.com	Электронная почта : ProductSafety@haulotte.com

A - Предисловие

5 - Соответствие

5.1 - ХАРАКТЕРИСТИКИ ПРОДУКЦИИ

Изменение продукции HAULOTTE® без письменного разрешения Haulotte подвергает риску Вашу безопасность. Любое изменение машин Haulotte нарушает технические характеристики, законодательные и отраслевые нормы.

Если Вы желаете внести изменение в продукцию, направьте HAULOTTE® письменный запрос, используя формуляр.

После публикации «Руководства по техническому обслуживанию и безопасности» важно незамедлительно и с самым значительным вниманием принять необходимые меры для обеспечения наивысшей надежности и безопасности продукции HAULOTTE®. После отправки формуляра убедитесь в том, что должным образом заполненный формуляр представлен HAULOTTE®.

Сотрудники HAULOTTE Services® будут рады ответить на Ваши вопросы о формуляре или гарантии.

5.1.1 - Смена собственника

Важно и необходимо информировать HAULOTTE Services® о смене собственника подъемника. Таким образом HAULOTTE® сможет оптимизировать обслуживание и оказать необходимую помощь в обслуживании своей продукции. Если Вы продали или передали подъемник, в Вашу обязанность входит сообщить об этом HAULOTTE Services®. Нет необходимости указывать нанимателей сданных машин в данном формуляре.

Используйте формуляр уведомления HAULOTTE® для сообщения об отчужденных, украденных, пропавших или найденных машинах.

A - Предисловие

5.1.2 - Формуляр обновления данных о собственнике

Формуляр обновления данных о собственнике

Заполните данный формуляр и направьте его по электронной почте или по факсу :

Наименование филиала HAULOTTE® :

Адрес 1 :

Факс :

Адрес 2 :

Адрес эл. почты :

Адрес 3 :

Характеристики продукции :

Модель :

Серийный номер подъемника :

Собственник /Информация об обновлении :

Не включайте в данный формуляр единицы, сданные внаем или преданные в использование

Текущий собственник продукции 1 :

Текущий собственник продукции 2 :

Имя :

Имя :

Компания :

Компания :

Адрес 1 :

Адрес 1 :

Адрес 2 :

Адрес 2 :

Страна :

Страна :

Телефон :

Телефон :

Дата права владения :

Дата права владения :

Подпись :

Подпись :

Дата :

Дата :

Печать компании обязательна :

Печать компании обязательна :

Поставьте здесь отметку, если подъемник постоянно не использовался (был забракован). Если машина не используется, табличка производителя должна быть снята и отправлена HAULOTTE Group.

Причина вывода из эксплуатации :

A - Предисловие

5.2 - СПЕЦИФИКАЦИИ ПРОДУКЦИИ

Компания HAULOTTE® не несет ответственности за постоянство технических данных, содержащихся в этом руководстве. Компания HAULOTTE® постоянно улучшает свою продукцию, поэтому она оставляет за собой право изменять ее технические характеристики без предварительного уведомления.

Некоторые дополнительные опции могут изменить функциональные характеристики работы подъемника, а также его характеристики безопасности. Если Ваш подъемник изначально включал эту опцию, замена элемента безопасности, связанного с этой опцией, не требует принятия специальных мер, кроме мер, связанных с его установкой (статический тест).

В противном случае следуйте в обязательном порядке следующим рекомендациям изготовителя :

- Осуществляйте установку только квалифицированными специалистами фирмы HAULOTTE®.
- Обновите заводской щиток изготовителя.
- Проводите испытания устойчивости сертифицированным агентством.
- Обеспечьте соответствие наклеек.

B

- Ознакомительная часть

1 - Общая техника безопасности

1.1 - ПРЕДУСМОТРЕННОЕ ИСПОЛЬЗОВАНИЕ

Эксплуатация подъемника запрещена в следующих случаях :

- На нетвердой, неустойчивой и загроможденной поверхности.
- При силе ветра, превышающей допустимые значения.
 - Проверить допустимую скорость ветра в таблице технических характеристик.
 - См. шкалу Бофорта.
- В непосредственной близости от линий электропередач. Соблюдайте безопасные дистанции.
- Если машина хранится при температуре, выходящей за пределы диапазона - 20°C / + 50°C (- 4°F / + 122°F).
- Во взрывоопасной атмосфере или среде.
- Во время бури.
- В зоне сильных электромагнитных полей (радар...).

ПРИМЕЧАНИЕ: *ЭКСПЛУАТИРУЙТЕ МАШИНУ В "НОРМАЛЬНЫХ" КЛИМАТИЧЕСКИХ УСЛОВИЯХ. ПРИ НЕОБХОДИМОСТИ РАБОТАТЬ В УСЛОВИЯХ, КОТОРЫЕ МОГУТ ПРИВЕСТИ К ПОВРЕЖДЕНИЮ ПОДЪЕМНИКА (ПРИ ВЫСОКОЙ ВЛАЖНОСТИ, ТЕМПЕРАТУРЕ, НЕ СООТВЕТСТВУЮЩЕЙ РЕКОМЕНДОВАННЫМ ДИАПАЗОНАМ, ЗАСОЛЕННОСТИ ПОЧВЫ, КОРРОЗИОННОЙ АКТИВНОСТИ, ПРИ ВЫСОКОМ АТМОСФЕРНОМ ДАВЛЕНИИ), СВЯЖИТЕСЬ С СЕРВИСНЫМ ЦЕНТРОМ HAULOTTE SERVICES®. УВЕЛИЧЬТЕ ПЕРИОДИЧНОСТЬ РАБОТ ПО ТЕХНИЧЕСКОМУ УХОДУ.*

ПРИМЕЧАНИЕ: *ЕСЛИ МАШИНА НЕ ИСПОЛЬЗУЕТСЯ, НЕОБХОДИМО ПРИНЯТЬ МЕРЫ ДЛЯ ПРИВЕДЕНИЯ МАШИНЫ В ПОЛНОСТЬЮ СЛОЖЕННОЕ ПОЛОЖЕНИЕ. УБЕДИТЕСЬ В ТОМ, ЧТО МАШИНА НЕПОДВИЖНА И НАХОДИТСЯ НА НАДЕЖНОМ УЧАСТКЕ; КЛЮЧ ЗАЖИГАНИЯ ДОЛЖЕН БЫТЬ ВЫНУТ, ЧТОБЫ НЕ ДОПУСТИТЬ ЗАПУСК МАШИНЫ ПОСТОРОННИМИ.*

B - Ознакомительная часть

1.2 - СОДЕРЖАНИЕ НАКЛЕЕК

Наклейки предоставляются для предупреждения пользователя о рисках, связанных с работой подъемников.

Наклейки содержат следующие указания :

- Степень серьезности.
- Особый риск.
- Способ избежания, устранения или уменьшения риска.
- Описание (при необходимости).

Ознакомьтесь с наклейками и степенями серьезности рисков.

Наклейки должны содержаться в хорошем состоянии.

Ознакомьтесь с наклейками согласно цветовому коду.

Вы можете заказать их дополнительные копии в Сервисном центре HAULOTTE Services®.

Стандарты CE и AS



Стандарты ANSI и CSA



Позиция	Описание
1	Символ риска
2	Степень серьезности
3	Предупреждающая пиктограмма
4	Текст предупреждения

B

- Ознакомительная часть

1.3 - СИМВОЛЫ И ЦВЕТА

Эти символы используются для предупреждения о правилах безопасности или донесения практической информации.

Следующие обозначения элементов безопасности используются в настоящем руководстве для указания особых рисков при эксплуатации или техобслуживании подъемника.

Символ	Значение
	Опасность : Риск травмы или смерти (техника безопасности)
	Внимание : Риск материального ущерба (качество работы)
	Запрещенное действие
	Напоминание об использовании норм надлежащей практики или предварительного контроля
	Ссылка на другой раздел руководства
	Ссылка на другое руководство
	Ссылка на ремонтные работы (свяжитесь с HAULOTTE Services®)
Примечание :	Дополнительная техническая информация

1.4 - СТЕПЕНЬ СЕРЬЕЗНОСТИ

Цвет	Обозначение	Значение
		Опасность : указывает на опасную ситуацию, возникновение которой может привести к смерти или серьезным травмам.
		Предупреждение : указывает на опасную ситуацию, возникновение которой может привести к смерти или серьезным травмам.
		Внимание : несоблюдение этих инструкций может привести к травмам легкой или средней степени тяжести.
		Уведомление : Указывает, что не были соблюдены рекомендуемые действия, что может привести к повреждениям или неправильному функционированию машины и ее компонентов.
		Процедура : указывает на работы по техническому обслуживанию.

В - Ознакомительная часть

1.5 - ЛЕГЕНДА И ОПРЕДЕЛЕНИЕ СИМВОЛОВ

Данные символы используются в этом руководстве для указания на риски, меры предосторожности и необходимость получения дополнительной информации.

В следующей таблице приведено описание этих символов.

Символ	Описание	Символ	Описание	Символ	Описание
	Риск раздавливания тела		Риск повреждения ноги		Риск выливания жидкости под давлением
			Риск повреждения руки		Риск удушья
			Риск для здоровья/безопасности, связанный с химическими продуктами		Риск опасного воздействия на здоровье при работе в горячей среде
	Электрический контакт или молния		Риск ожогов при контакте с пламенем, взрыве или выбросе из источника высокой температуры		Риск получения травм от электрической дуги - питание энергией после отключения систем - горение батареи, выбросы и т. п.
	Риск падения пользователя		Риск переворачивания вследствие чрезмерной нагрузки/действия ветра и чрезмерного угла наклона поверхности		Сравните цвета стрелок направления, указанных на раме, со стрелками направления на пульте управления
	Не ставьте ноги на эту зону		Не кладите руки на эту зону		Держитесь на удалении от рабочей зоны
	Берегите батареи и электрические составляющие от воды		Убедитесь в том, что нижний поручень опущен		
	Использование открытого пламени запрещено		Соблюдайте безопасную дистанцию вблизи от проводов высокого напряжения, как описано в этом руководстве, - не используйте в грозу		Превышение предельного веса
	Обратитесь к руководству по эксплуатации		Ремень безопасности		Используйте соответствующую страховку, крепите ее к специальной точке крепления
	Давление в шинах		Подтверждение движений		Перед проведением любой операции техобслуживания установите клин
	Точка для буксировки		Точка крепления		Точка подъема
	Держитесь на удалении от горячих поверхностей		Ношение защитной одежды		

В

- Ознакомительная часть

2 - Описание моделей

Регулирование	Модели
Стандарты ANSI и CSA	HA80 RTJ O
	HA80 RTJ PRO
Стандарты CE и AS	HA26 RTJ O
	HA26 RTJ O SW
	HA26 RTJ PRO
	HA26 RTJ PRO SW

B - Ознакомительная часть

3 - Основные составляющие части

3.1 - СХЕМА

HA26 RTJ O - HA26 RTJ O SW - HA26 RTJ PRO - HA26 RTJ PRO SW - HA80 RTJ O - HA80 RTJ PRO

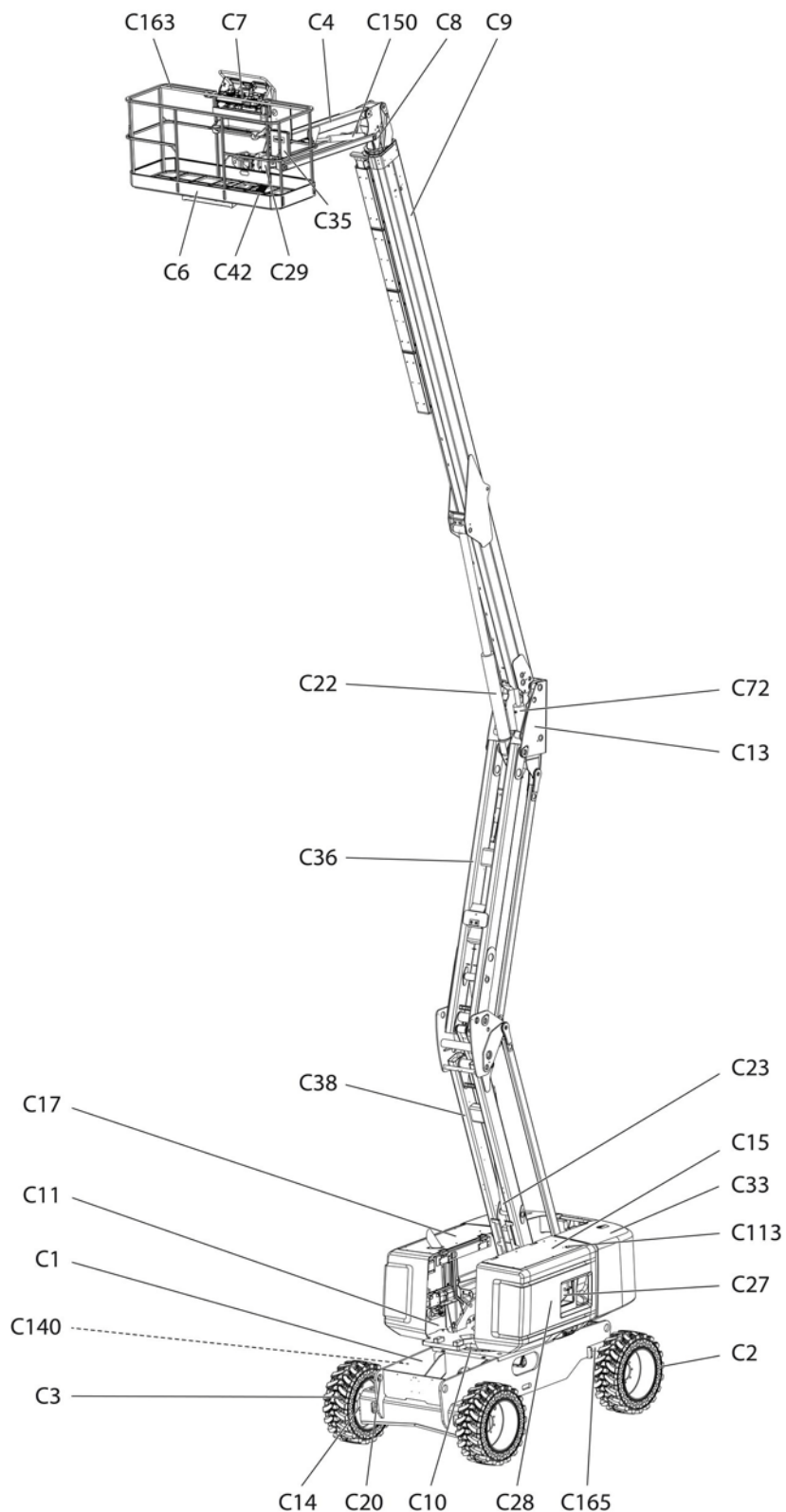

В

- Ознакомительная часть

Позиция	Описание	Позиция	Описание
C1	Основное шасси	C23	Гидроцилиндр подъема шарнирно-сочлененной стрелы
C2	Ведущее колесо	C27	Нижний пульт управления + Универсальный штепсельный разъем
C3	Заднее приводное колесо (и направляющая при 4WS)	C28	Указатель наклона
C4	Рукоять	C29	Гидроцилиндр вращения корзины
C6	Корзина (или платформа)	C33	Противовес
C7	Верхний пульт управления	C35	Карман для документации
C8	Компенсационный гидроцилиндр	C36	Верхняя шарнирно-сочлененная стрела
C9	Стрела	C38	Нижняя шарнирно-сочлененная стрела
C10	Опорно-поворотное устройство	C42	Ножная педаль аварийного размыкателя
C11	Поворотная рама	C72	Выравнивающий цилиндр
C13	Шарнирная деталь между шарнирно-сочлененной и телескопической стрелами	C113	Маячок
C14	Гидравлический мотор передвижения и редуктор	C140	Газовые баллоны
C15	Правое отделение (баки для дизельного топлива и гидравлической жидкости)	C150	Цилиндр подъема маятниковый
C17	Левое отделение (двигатель, насос и аккумулятор стартера)	C163	Поручни
C20	Крепежные (и/или поднимающие части)	C165	Направляющая и колеблющаяся передняя ось
C22	Гидроцилиндр подъема телескопической стрелы		

Универсальный штепсельный разъем



B - Ознакомительная часть

3.2 - НИЖНИЙ ПУЛЬТ УПРАВЛЕНИЯ

3.2.1 - Схема



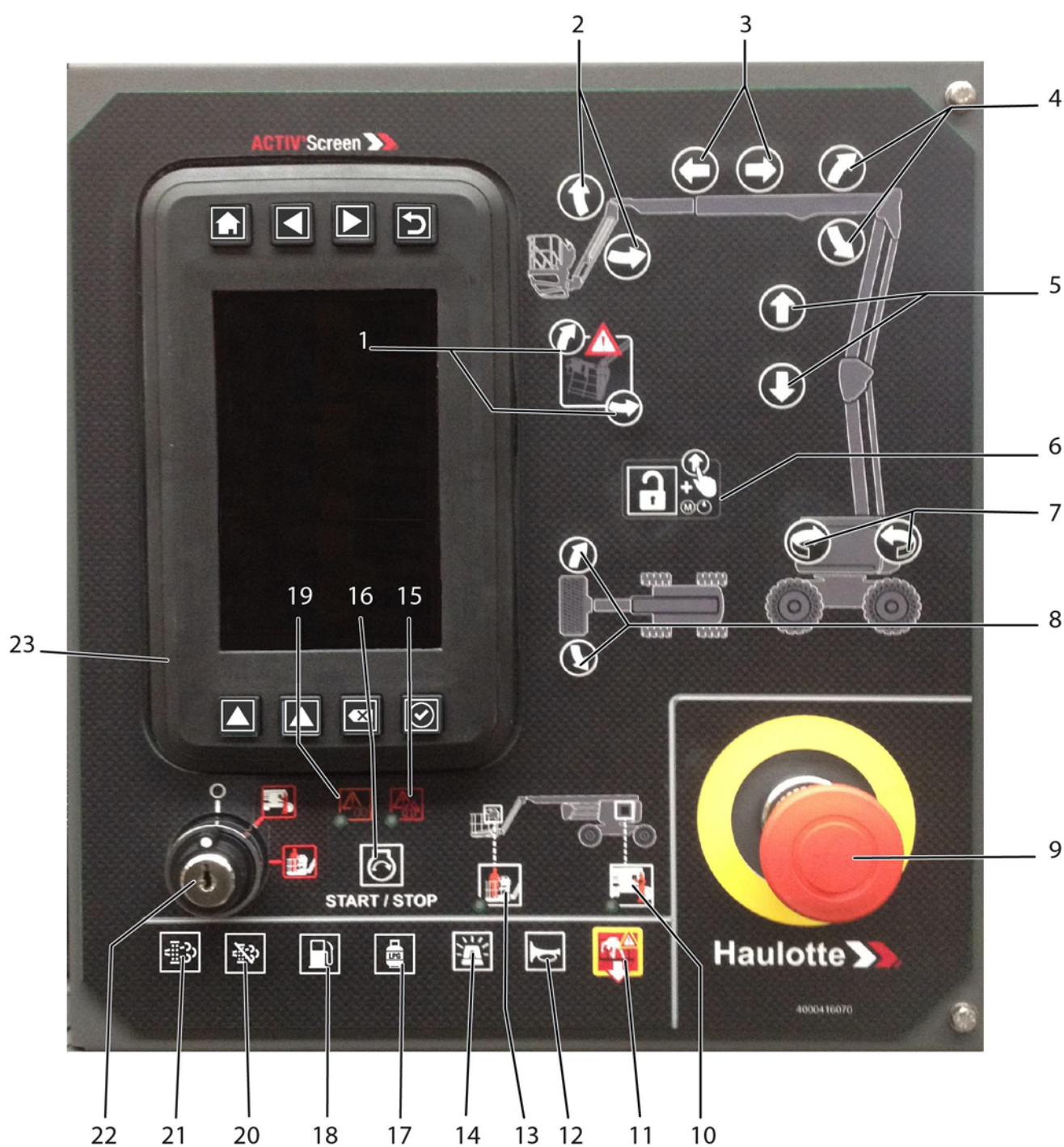











Общий вид



B

- Ознакомительная часть

Управление и индикаторы

Позиция	Имя	Описание	Функция
1		Привод установки платформы по уровню	Нажатие на  : Наклонить платформу к передней части машины
			Нажатие на  : Наклонить платформу к задней части машины
2	SA620U	Переключатель подъема/опускания маятника ⁽¹⁾	Нажатие на  : Подъем рукояти
	SA620D		Нажатие на  : Опускание маятникового механизма
3	SA530O	Переключатель выдвижения телескопической стрелы	Нажатие на  : Выдвижение телескопической стрелы
	SA530I		Нажатие на  : Втягивание телескопической стрелы
4	SA520U	Переключатель подъема/опускания телескопической стрелы	Нажатие на  : Подъем стрелы
	SA520D		Нажатие на  : Опускание телескопической стрелы
5	SA420U	Переключатель подъема/опускания шарнирно-сочлененной стрелы	Нажатие на  : Подъем шарнирно-сочлененной стрелы
	SA420D		Нажатие на  : Опускание стрелы
6	SB800	Переключатель безопасности / Переключатель аварийного агрегата	Нажатие на  : <ul style="list-style-type: none"> • Подтверждение, если двигатель запущен • Автоматическое включение вспомогательной группы, если двигатель остановлен
7	SA250L	Управление направлением башни	Нажатие на  : Вращение против часовой стрелки
	SA250R		Нажатие на  : Вращение по часовой стрелке
8	SA750L	Переключатель вращения корзины	Нажатие на  : Вращение по часовой стрелке
	SA750R		Нажатие на  : Вращение против часовой стрелки
9	SB801	Кнопка аварийной остановки	Отжата (активирована) : Активация нижнего пульта управления
			Нажата (активирована) : Отключение
10	HL905	Индикатор выбора нижнего пульта управления	Светодиод загорелся — Значок нижнего пульта управления

B

- Ознакомительная часть

Позиция	Имя	Описание	Функция
11	SA801	Управление "Overriding system"	Нажатие на  : Используется только, когда нижний пульт управления не доступен — Используется ТОЛЬКО в аварийной ситуации
12	SB807	Переключатель звукового сигнала	Нажатие на  : Включение звукового сигнала
13	HL906	Индикатор выбора верхнего пульта управления	Светодиод загорелся — Значок пульта управления платформы
14	SA903	Проблесковый маячок	Нажатие на  : Включение / Выключение маячка
15	HL909	Индикатор превышения предельного веса	Значок сигнала о неисправности  : <ul style="list-style-type: none"> • Когда машина включена, светятся и (15), и (19) • Мигает, если режим "Overriding" активирован : • В случае сбоя (на Activ' Screen отобразится код ошибки) • Или если на Activ' Screen активирован значок температуры гидравлического масла • Или если на Activ' Screen активирован значок давления в двигателе • Или если на Activ' Screen активирован значок остановки двигателя • Или если на Activ' Screen активирован значок превышения предельного веса машины
16	SA303	Кнопка запуска двигателя	Нажатие на  : Запуск / Остановка двигателя
17	SA300	Система подачи газа ⁽²⁾	Нажатие на  : Выбор подачи газа
18	SA305	Система подачи бензина или дизельного топлива ⁽³⁾	Нажатие на  : Выбор подачи бензина
19	HL908	Предупреждающий индикатор двигателя / Предпусковой подогрев двигателя	Значок сигнала о неисправности  : <ul style="list-style-type: none"> • Когда машина включается, светятся значки (19) и (15) • Мигает, если режим "Overriding" активирован : • На Activ' Screen отображается значок с предупреждением о двигателе • или на Activ' Screen отображается статус наклона машины • или если двигатель находится в состоянии предпускового подогрева
20	SA600F	Восстановление DPF запрещено ⁽⁴⁾	Нажатие на  : Отмена запроса о восстановлении
21	SA600D	Восстановление DPF необходимо ⁽⁵⁾	Нажатие на  : Запуск восстановления

B - Ознакомительная часть

Позиция	Имя	Описание	Функция
22	SA900	Ключ-переключатель выбора пульта управления	 : Отключение
			 : Активация пульта на рабочей платформе
			 : Активация нижнего пульта управления
23		Activ'Screen 2	

- (1.) Для оснащенных подъемников
- (2.) Для оснащенных подъемников
- (3.) Для оснащенных подъемников
- (4.) Для оснащенных подъемников
- (5.) Для оснащенных подъемников

A

B

C

D

E

F

G

H

I

B - Ознакомительная часть

3.2.2 - HAULOTTE Activ'Screen 2

При запуске и в процессе работы машины ЖК-дисплей "Activ'Screen", расположенный на нижнем пульте управления, отображает в реальном времени эксплуатационное состояние машины.

HAULOTTE Activ'Screen 2

Значок	Описание	Функция	Значок	Описание	Функция
HAULOTTE Activ'Screen 2					
					



Кнопки навигации - Отображение Activ'Screen внизу

	Кнопка стартовой страницы	Позволяет в любое время вернуться на стартовую страницу		Перемещение наверх	Позволяет переместиться вверх экрана (если возможно)
	Перемещение влево	Позволяет переместить экран влево (если возможно)		Перемещение вниз	Позволяет переместиться вниз экрана (если возможно)
	Перемещение вправо	Позволяет переместить экран вправо (если возможно)		Кнопка отмены	Позволяет отменить выбор в меню
	Кнопка возврата	Возвращает пользователя на предыдущий экран		Кнопка подтверждения	Используется, чтобы подтвердить выбор в меню

B - Ознакомительная часть

При первом запуске машины или через 3 дней простоя на экране отображаются следующие окна.

Управление и индикаторы

Значок	Описание	Функция	Значок	Описание	Функция
Запуск машины (стартовая страница)					
					
					





B - Ознакомительная часть

Управление и индикаторы

Значок	Описание	Функция	Значок	Описание	Функция
		Кода доступа проверки (Отображение в зависимости от машины)		Код диагностики еще не указан	
				Верный код диагностики ((Уровень 1, 2 или 3 в зависимости от уровня прав доступа техника)	
				Неверный код диагностики	
		Кода доступа проверки NIV 1 (Отображение в зависимости от машины)	На машине можно задать идентификационный код пользователя. Персональные настройки можно вводить только при наличии доступа уровня 1. Отображение свойств машины : Версия ПО, серийный номер машины, параметры корректировки. Возможное изменение параметров : Язык, формат отображения сбоев, настройка яркости, время и некоторые доступные параметры.		
				Код оператора еще не указан	
				Верный код оператора	
				Неверный код оператора	

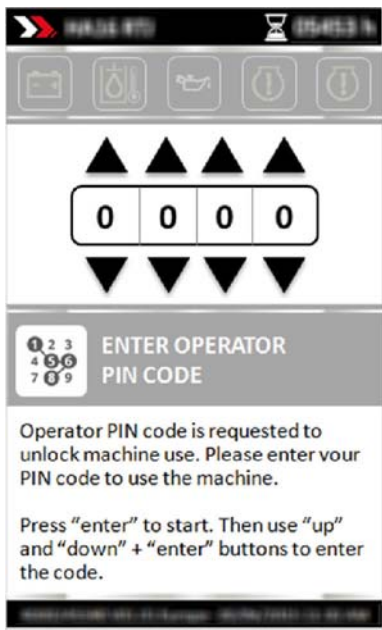



B - Ознакомительная часть

Управление и индикаторы

Значок	Описание	Функция	Значок	Описание	Функция
		Идентификационный код оператора (Отображение в зависимости от машины)		На машине можно задать идентификационный код пользователя. Персональные настройки можно вводить только при наличии доступа уровня 2. Связаться с HAULOTTE Services®.	
				Код оператора еще не указан	
				Верный код оператора	
				Неверный код оператора	

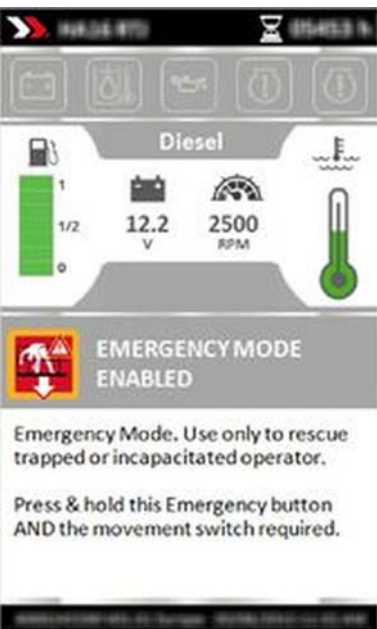





B - Ознакомительная часть

Управление и индикаторы

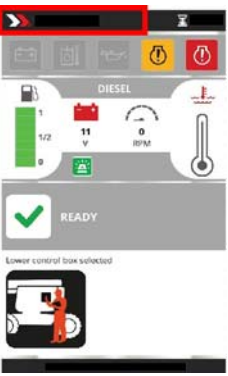
Значок	Описание	Функция	Значок	Описание	Функция
		Аварийный режим		Активация аварийного режима происходит в следующих случаях : <ul style="list-style-type: none"> • Кнопка аварийной остановки на пульте управления платформы была нажата. • Машина перегружена. • Выбран нижний пульт управления. • Активна кнопка "Overriding". 	
				Деактивация аварийного режим происходит в следующих случаях : <ul style="list-style-type: none"> • Кнопка аварийной остановки на пульте управления платформы была отжата. • Машина не перегружена. • Не выбран нижний пульт управления. 	
				Режим аварийной ситуации не работает	
				Был задействован аварийный режим, и активация его функций сохранена в памяти машины. Перезапуск Системы аварийного режима должен осуществлять аккредитованных технический специалист HAULOTTE®.	







B - Ознакомительная часть

Управление и индикаторы

Значок	Описание	Функция	Значок	Описание	Функция
Стартовая страница (сводная таблица) (Отображение в зависимости от машины)					
					
	Зона модели машины			Модель машины	<ul style="list-style-type: none"> • Дисплей модели машины
	Счетчик часов / следующая зона технического обслуживания			Счетчик времени	<ul style="list-style-type: none"> • Таймер мигает при включенном двигателе и отсчете времени.
				Техническое обслуживание	При запуске машины на 5 секунд загорается символ инструмента технического обслуживания и количество часов, оставшееся до следующего технического обслуживания. Значок инструмента мигает, осуществляется техническое обслуживание.
					Значок инструмента технического обслуживания загорается красным, когда следующее запланированное техническое обслуживание должно быть проведено в течение 25 часов.







B - Ознакомительная часть

Управление и индикаторы

Значок	Описание	Функция	Значок	Описание	Функция
Стартовая страница (сводная таблица) (Отображение в зависимости от машины)					
					
	Зона предупреждающих значков			Состояние батарей	<ul style="list-style-type: none"> • Значок загорается, если генератор определил отсутствие заряда • Значок мигает, если обнаружен код неисправности генератора (код F09.10)
				Температура гидравлического масла	Значок загорается, если температура в баке гидравлической жидкости выше максимально допустимой. Остановите машину на промежуток времени, достаточный, чтобы масло остыло.
				Давления масла в двигателе	Значок загорается, если давление масла в двигателе ниже допустимого предела, когда двигатель работает. Двигатель должен быть немедленно остановлен, чтобы не допустить поломки.
				Уровень масла двигателя	<ul style="list-style-type: none"> • Уровень масла двигателя ниже приемлемого уровня для правильной работы двигателя. Произведите долив Моторного масла.
				Остановка двигателя	<ul style="list-style-type: none"> • Значок загорается, если обнаружена поломка двигателя (охлаждающая жидкость, давление, генератор и т. д.) • Или если двигатель останавливается через 3 секунды работы. • Или через 1 секунду, если двигатель не запускается.



B - Ознакомительная часть

Управление и индикаторы

Значок	Описание	Функция	Значок	Описание	Функция
Стартовая страница (сводная таблица) (Отображение в зависимости от машины)					
 <p>Зона предупреждающих значков</p>				Предупреждение двигателя	<ul style="list-style-type: none"> Значок загорается, если обнаружена неисправность двигателя. Или если время периодичности технического обслуживания двигателя превышено.
				Ошибка очистки двигателя от загрязнений (Если имеется)	<ul style="list-style-type: none"> Ошибка системы очистки двигателя от загрязнений. В этом случае необходимо как можно скорее связаться с HAULOTTE Services@.
				Восстановление DPF необходимо (Если имеется)	<ul style="list-style-type: none"> Горит постоянно, если фильтр твердых частиц требует восстановления с высокой степенью загрязнения
				Восстановление DPF запрещено (Если имеется)	<ul style="list-style-type: none"> Горит постоянно, если восстановление остановлено
				Процесс восстановления DPF (Если имеется)	<ul style="list-style-type: none"> Горит постоянно при восстановлении



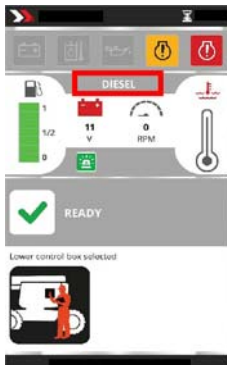
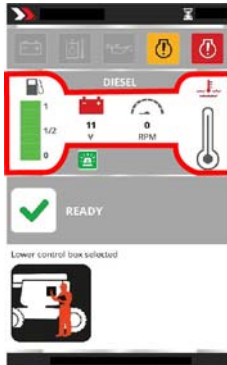



B - Ознакомительная часть

Управление и индикаторы

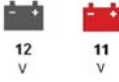
Значок	Описание	Функция	Значок	Описание	Функция
Стартовая страница (сводная таблица) (Отображение в зависимости от машины)					
	Зона функциональной информации			Задействован режим мощности	<ul style="list-style-type: none"> • Дизельное топливо • GPL / LPG • Электрический
				Гистограмма	
				Цифровой индикатор - Индикатор резервного остатка топлива в баке	Индикатор уровня топлива меняет цвет с ЗЕЛЕНОГО на КРАСНЫЙ, когда активируется индикатор низкого уровня топлива ()
			Аналоговый индикатор - Индикатор уровня топлива	Индикатор уровня топлива меняет цвет с ЗЕЛЕНОГО на КРАСНЫЙ при низком уровне топлива	

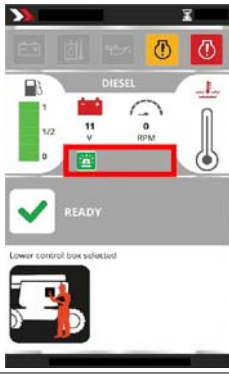
B - Ознакомительная часть

Управление и индикаторы

Значок	Описание	Функция	Значок	Описание	Функция
Стартовая страница (сводная таблица) (Отображение в зависимости от машины)					
 <p>Зона функциональной информации</p>				Заряд батарей	Отображает напряжение батарей машины. Индикатор меняет цвет на КРАСНЫЙ при низком напряжении.
				Режим двигателя	Отображение скорости двигателя
				Температура двигателя	Отображает температуру охлаждающей жидкости двигателя постепенно. Индикатор меняет цвет с ЗЕЛЕНОГО на КРАСНЫЙ при перегреве двигателя
				Дополнительные функции	
				Сигнализатор	• Значок горит при включенной сигнальной лампе
			Рабочее освещение	• Значок горит при включенном рабочем освещении	
			Activ' Lighting System	• Значок горит при включенном Activ' Lighting System или в автоматическом или ручном режиме	
			Stop Emission System	• Значок горит при активной системе	





B - Ознакомительная часть

Управление и индикаторы

Значок	Описание	Функция	Значок	Описание	Функция
Стартовая страница (сводная таблица) (Отображение в зависимости от машины)					
					
 <p>Зона статуса машины</p>		Готово		<p>Пиктограмма и заголовок</p>	<ul style="list-style-type: none"> • Отображается пиктограмма и статус машины <p>Машина готова, отображается, когда не обнаружено неисправностей и никакие другие значки состояния машины не активны</p> <p>Значок сигнала неисправности медленно мигает, если обнаружено повреждение машины, неисправность или, если машина перегружена или находится в наклонном положении. Когда отображается символ сигнала неисправности, также отображается другой символ состояния машины или символ соответствующей обнаруженной неисправности.</p>

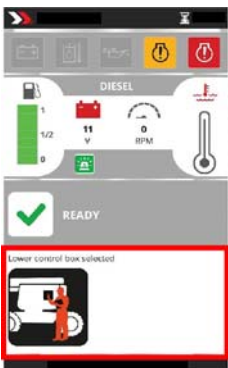
B - Ознакомительная часть

Управление и индикаторы

Значок	Описание	Функция	Значок	Описание	Функция
Стартовая страница (сводная таблица) (Отображение в зависимости от машины)					
				Схема	
		Выбран верхний пульт управления		Переключатель находится в положении верхнего пульта управления	
		Выбран нижний пульт управления		Переключатель находится в положении нижнего пульта управления	
		Наклонное положение		Машина в разложенном и чрезмерно наклонном положении. В зависимости от конфигурации машины функции подъемника и выносной части должны быть замедлены или остановлены.	
		Превышение предельного веса		Платформа перегружена. Уберите лишний груз или верните номинальную нагрузку, чтобы восстановить движения. В аварийной ситуации, чтобы спасти оператора на платформе, используйте систему "Overriding".	





B - Ознакомительная часть

Управление и индикаторы

Значок	Описание	Функция	Значок	Описание	Функция
Стартовая страница (сводная таблица) (Отображение в зависимости от машины)					
				Схема	
				Предпусковой подогрев	Активна система автоматического предпускового подогрева двигателя. Длительность зависит от работы двигателя и температуры окружающей среды. Подождите, прежде чем запустить машину
				Ограничение вылета	Горит при активном или неисправном ограничении вылета
				Машина заряжается	Машина заряжается двигателем





B - Ознакомительная часть

Управление и индикаторы

Значок	Описание	Функция	Значок	Описание	Функция
Стартовая страница (сводная таблица) (Отображение в зависимости от машины)					
				Низкий уровень топлива	Низкий уровень топлива. Восполните уровень топлива. Внимание! Нехватка топлива может привести к повреждению двигателя, которое не покрывается гарантией.
				Stop Emission System	Горит при остановке двигателя при помощи данной функции
				Activ' Lighting System	Функция отключена. Для включения необходимо перейти в меню "Настройки"
				Восстановление DPF необходимо	<ul style="list-style-type: none"> Горит постоянно, если фильтр твердых частиц требует восстановления с высокой степенью загрязнения

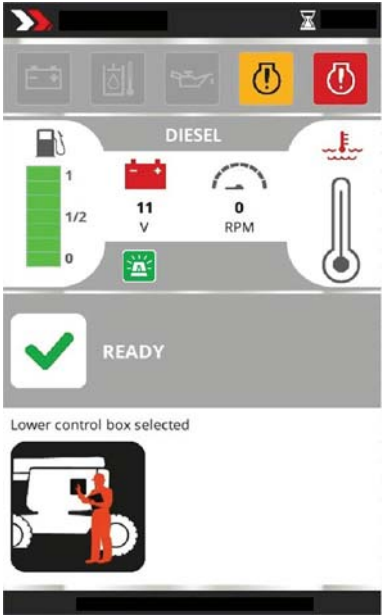
B - Ознакомительная часть

Управление и индикаторы

Значок	Описание	Функция	Значок	Описание	Функция	
Стартовая страница (сводная таблица) (Отображение в зависимости от машины)						
						
						Схема
				Проводится диагностика	Консоль HaulotteDiag подключена к машине	
				Программное обеспечение экрана устарело	Требуется обновление программного обеспечения экрана Свяжитесь с HAULOTTE Services®	



B - Ознакомительная часть

Управление и индикаторы

Значок	Описание	Функция	Значок	Описание	Функция
Стартовая страница (сводная таблица) (Отображение в зависимости от машины)					
				Ошибка F12.01 bus CAN	Ошибка сети CAN между экраном и остальной частью машины
				Activ' Shield Bar отключено	Вторичная система безопасности отключена
				Задействована Activ' Shield Bar	<p></p> <p>Задействована вторичная система безопасности. Оператор может застрять на платформе :</p> <ul style="list-style-type: none"> • В этой ситуации, пользователь на земле должен повернуть ключ-переключатель выбора пульта управления (22) в положение нижнего пульта управления  , чтобы обеспечить использование машины. • Управление верхним пультом деактивировано. • Проверьте, чтобы нажимная кнопка аварийного останова (9) нижнего пульта управления была в отключенном положении. • Для безопасного функционирования машины на нижнем пульте управления нажмите и удерживайте переключатель "Человек отсутствует" (6) .

B - Ознакомительная часть

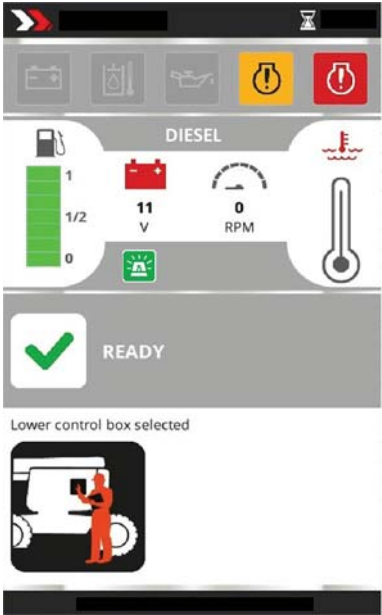
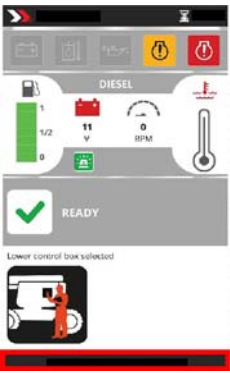
Управление и индикаторы

Значок	Описание	Функция	Значок	Описание	Функция
Стартовая страница (сводная таблица) (Отображение в зависимости от машины)					
					
	Зона общей информации			Версия и код программного обеспечения машины	<ul style="list-style-type: none"> • Отображает ссылку и версию программного обеспечения, установленного на машине
				Дата и время машины	<ul style="list-style-type: none"> • Отображает дату и время машины ECU

B - Ознакомительная часть

Управление и индикаторы

Значок	Описание	Функция	Значок	Описание	Функция
Неисправности машины (Отображение в зависимости от машины)					
					
Значки неисправностей машины					
	Код неисправности F01.xx	Неисправность — вариатор		Код неисправности F09.xx	Неисправность — Тепловой двигатель
	Код неисправности F02.xx	Неисправность — Силовой контактор		Код неисправности F10.xx	Неисправность — функции
	Код неисправности F03.xx	Неисправность — Реле управления		Код неисправности F11.xx	Неисправность — Безопасность машины
	Код неисправности F04.xx	Неисправность — Электроклапан		Код неисправности F12.xx	Неисправность — Консоль ECU

B - Ознакомительная часть

Управление и индикаторы

Значок	Описание	Функция	Значок	Описание	Функция
Неисправности машины (Отображение в зависимости от машины)					
					
Значки неисправностей машины					
	Код неисправности F05.xx	Неисправность — Джойстик		Код неисправности F13.xx	Неисправность — переключатели
	Код неисправности F06.xx	Неисправность — Система взвешивания		Код неисправности F14.xx	Неисправность — приводной насос
	Код неисправности F07.xx	Неисправность — Контактёр положения или датчика		Код неисправности F15.xx	Неисправность — Система CAN
	Код неисправности F08.xx	Неисправность — Электрическая сеть		Код неисправности F16.xx	Неисправность — электрический двигатель

B - Ознакомительная часть

3.3 - ВЕРХНИЙ ПУЛЬТ УПРАВЛЕНИЯ

3.3.1 - Схема

Общий вид





Affichage pupitre de commandes haut (Led 101 - 117)
Platform control box display (Led's 101 - 117)



Управление и индикаторы

Позиция	Имя	Описание	Функция
33	SM902	Джойстик передвижения	Вперед : Перемещение вперед Назад : Перемещение назад
		Направляющий рокер	Нажатие вправо : Направьте вправо - Согласно выбранному режиму (201) Нажатие влево : Направьте влево - Согласно выбранному режиму (201)
35	SA100	Переключатель блокировки дифференциала	Удерживается в левом положении(Активен) : Максимальный момент (на сложных и наклонных участках) Отпущен (деактивирован) : Стандартный момент
38	SA751	Переключатель вращения корзины	Вправо : Вращение против часовой стрелки Влево : Вращение по часовой стрелке
40	SA751	Переключатель компенсации корзины	Вверх : Подъем корзины (или платформы) Вниз : Опускание платформы
41	SA800	Вспомогательный переключатель питания	Нажат и удерживается : Активация аварийного агрегата Отпущен : Инактивация аварийного агрегата
43	SA907	Переключатель звукового сигнала	Нажмите переключатель звукового сигнала , чтобы включить сигнал При отпускании переключателя сигнал прекращается

B - Ознакомительная часть

Позиция	Имя	Описание	Функция
44	SA304	Переключатель топлива ⁽¹⁾	Переместите переключатель вправо для запуска Подачи газового топлива Переместите переключатель влево для запуска Подачи бензина
45	SA110	Переключатель скорости передвижения	 Быстрое передвижение  Медленное передвижение
46	SB802	Кнопка аварийной остановки	Отжата (активирована) : Активация пульта на рабочей платформе Нажата : Отключение (Двигатель остановлен)
49	SM900	Джойстик вращения поворотной рамы Джойстик подъема телескопической стрелы	Вправо : Вращение против часовой стрелки Влево : Вращение по часовой стрелке Вперед : Выдвижение стрелы Назад : Опускание телескопической стрелы
50	SM901	Джойстик подъема стрелы	Вперед : Подъем шарнирно-сочлененной стрелы Назад : Опускание шарнирно-сочлененной стрелы
54	SA531	Переключатель выдвижения телескопической стрелы	Вверх : Втягивание телескопической стрелы Вниз : Выдвигание телескопической стрелы
79	SA906	Управление встроенным генератором ⁽²⁾	Влево : Генератор выключен Вправо : Генератор включен
82 ⁽³⁾	SA802	Переключатель нагрузки 250 kg (550 lbs) или 350 kg (770 lbs)	Влево : Выбор нагрузки 250 kg (550 lbs)
<table border="1" data-bbox="87 1164 279 1220"> <tr> <td>250 Kg 550 Lbs</td> <td>350 Kg 770 Lbs</td> </tr> </table>			250 Kg 550 Lbs
250 Kg 550 Lbs	350 Kg 770 Lbs		
129	SA621	Переключатель подъема/опускания маятника ⁽⁴⁾	Нажат вверх и удерживается : Подъем рукоятки Нажат вниз и удерживается : Опускание маятникового механизма Отпущен : Движений нет
201	SA101	Выбор режима направления ⁽⁵⁾	Все 4 колеса ведущие Передние 2 колеса ведущие Режим крабового хода
230	SA303	Переключатель запуска / остановки двигателя	Запустить или остановить двигатель (в зависимости от состояния функционирования машины) движением переключателя вверх
259	SA910	Переключатель Activ' Lighting System	 ON / OFF  Автоматическое освещение

(1.) Для оснащенных подъемников
(2.) Для оснащенных подъемников
(3.) если машина оборудована опцией двойной нагрузки
(4.) Для оснащенных подъемников
(5.) Для оснащенных подъемников

B - Ознакомительная часть

3.3.2 - Экран (LEDS 101 - 117)

Индикации верхнего пульта управления

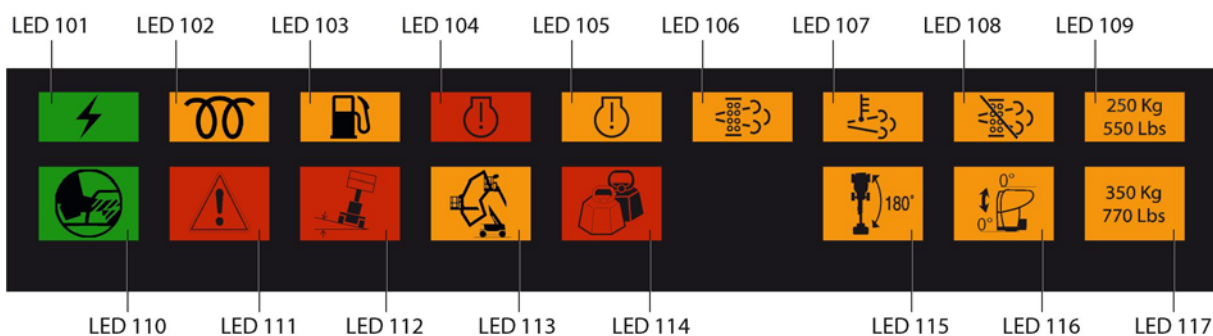

Позиция	Имя	Символ	Функция
LED 101	HL900		Подъемник включен
LED 102	HL300		Предпусковой подогрев теплового двигателя
LED 103	HL307		Низкий уровень топлива
LED 104	HL305		Предупреждение двигателя
LED 105	HL304		Останов двигателя
LED 106	HL301		Восстановление DPF необходимо (При наличии оборудования)
LED 107	HL302		Процесс восстановления DPF (При наличии оборудования)
LED 108	HL303		Восстановление DPF запрещено (При наличии оборудования)
LED 109 ⁽¹⁾	HL805	250 Kg 500 Lbs	Выбор нагрузки 250 kg (550 lbs)
LED 110	HL807		Педаль аварийного размыкателя
LED 111	HL801		Неисправность
LED 112	HL800		Уклон

B

- Ознакомительная часть







Позиция	Имя	Символ	Функция
LED 113	HL804		Ограничение диапазона
LED 114	HL802		Превышение предельного веса
LED 115			Поворотная рама на 180°
LED 116	HL720		Компенсация корзины
LED 117 ⁽²⁾	HL806	350 Kg 770 Lbs	Выбор нагрузки 350 kg (770 lbs)

(1.) если машина оборудована опцией двойной нагрузки

(2.) если машина оборудована опцией двойной нагрузки









В

- Ознакомительная часть

Символ	Значение
	<p>Подъемник включен :</p> <ul style="list-style-type: none"> Быстро мигает : Машина под напряжением, верхний пульт управления отключен, но горит нижний пульт управления Горит : Машина под напряжением, горит верхний пульт управления
	<p>Педал аварийного размыкателя :</p> <ul style="list-style-type: none"> Горит, если активирована педаль "Человек отсутствует"
	<p>Сбои :</p> <ul style="list-style-type: none"> Быстро мигает : Если сбой активен (текущий сбой)
	<p>Превышение предельного веса (Если машина оборудована системой взвешивания) :</p> <ul style="list-style-type: none"> Быстро мигает : Неисправность системы взвешивания/перегрузка Горит постоянно при перегрузке
	<p>Указатель наклона (если она является в наличии) :</p> <ul style="list-style-type: none"> Горит постоянно при уклоне, машина разложена или сложена
	<p>Ограничение вылета :</p> <ul style="list-style-type: none"> Быстро мигает : Сбой системы ограничения вылета Медленно мигает : Машина находится в зоне низкой нагрузки 250 kg (550 lbs), низкая нагрузка подтверждена, а большая нагрузка 350 kg (770 lbs) выбрана переключателем (82) Горит постоянно : Ограничение рабочей зоны с отключением движений, или машина в зоне низкой нагрузки 250 kg (550 lbs), и нагрузка не подтверждена
<div data-bbox="156 1281 306 1361" style="border: 1px solid black; padding: 5px; margin-bottom: 5px;"> 250 Kg 500 Lbs </div> <div data-bbox="156 1370 306 1473" style="border: 1px solid black; padding: 5px;"> 350 Kg 770 Lbs </div>	<ul style="list-style-type: none"> Выбор нагрузки 250 kg (550 lbs) : На пульте управления загорится светодиод LED 109. Выбор нагрузки 350 kg (770 lbs) : Когда платформа находится в ограниченной рабочей зоне, на панели управления постоянно горит светодиод LED117. Когда платформа достигает верхнего предела ограниченной рабочей зоны, горит светодиод LED 117 и мигает светодиод LED 109. Если нагрузка в корзине составляет менее 250 kg (550 lbs), существует возможность переключения на нагрузку 250 kg (550 lbs). ⁽¹⁾

(1.) если машина оборудована опцией двойной нагрузки

В - Ознакомительная часть

Символ	Значение
	Компенсация корзины +/- 10° : <ul style="list-style-type: none"> Горит постоянно, если угол корзины достиг +/- 10° по отношению к горизонтали и при управлении движением
	Низкий уровень топлива
	Предпусковой подогрев теплового двигателя : <ul style="list-style-type: none"> Включен во время предпускового подогрева двигателя Не горит при запущенном двигателе или пост-нагреве
	Предупреждение двигателя : <ul style="list-style-type: none"> Включен при незначительном сбое двигателя (напр.: вода в топливе, засорен воздушный фильтр и т.п.) Включен постоянно или мигает при неисправностях, регулируемых вычислительным устройством двигателя
	Останов двигателя : <ul style="list-style-type: none"> Включен при серьезной неисправности двигателя (напр.: перегрев двигателя, давление масла, сбой ускорителя и т.п.) Включен при неисправностях, регулируемых вычислительным устройством двигателя
	Восстановление DPF необходимо : <ul style="list-style-type: none"> Горит постоянно, если фильтр твердых частиц требует восстановления с высокой степенью загрязнения⁽¹⁾
	Восстановление текущего DPF, повышенная температура в системе выхлопных газов (HEST)⁽²⁾
	Восстановление DPF запрещено⁽³⁾

(1.) Если двигатель оборудован фильтром твердых частиц
 (2.) Если двигатель оборудован фильтром твердых частиц
 (3.) Если двигатель оборудован фильтром твердых частиц







B - Ознакомительная часть

3.4 - DPF (DIESEL PARTICLE FILTER) (ПРИ НАЛИЧИИ ОБОРУДОВАНИЯ)

- Система сажевого фильтра (DPF) предназначена для удаления твердых частиц, взвешенных в топливе, и сажи, содержащейся в выхлопных газах, из дизельного двигателя.
- Процесс регенерации удаляет отложения сажи из фильтра, не давая ему забиться. Она выполняется автоматически путем увеличения температуры в фильтре для сжигания частиц сажи.

Состояние сажевого фильтра	Нижний пульт управления							Поведение машины
	Верхний пульт управления	LED 106	LED 108	LED 107	LED 111	LED 104	LED 105	
	Уровень отложения сажи							
Неисправное состояние DPF	Уровень 5	Мигание			Мигание	Включен	Включен	<ul style="list-style-type: none"> • Звуковой сигнал. • Только маленькая скорость. • Замедление движений.
<ul style="list-style-type: none"> • Требуется регенерация. • Автоматическая регенерация недоступна. • Регенерация при парковке недоступна. • Регенерация должна производиться дилером Kubota. • Уменьшается производительность двигателя. 	Уровень 4	Мигание			Мигание	Включен	Включен	<ul style="list-style-type: none"> • Звуковой сигнал. • Скорость холостого хода устанавливается на 1500 rpm.
<ul style="list-style-type: none"> • Требуется регенерация. • Автоматическая регенерация отключена. • Доступна регенерация при парковке. • Уменьшается производительность двигателя. 	Уровень 3	Мигание			Мигание	Включен	Выключен	<ul style="list-style-type: none"> • Звуковой сигнал. • Скорость холостого хода устанавливается на 1500 rpm.

В - Ознакомительная часть

Состояние сажевого фильтра	Нижний пульт управления							Поведение машины
	Верхний пульт управления	LED 106	LED 108	LED 107	LED 111	LED 104	LED 105	
	Уровень отложения сажи							
<ul style="list-style-type: none"> • Требуется регенерация. • Доступна автоматическая регенерация. • Доступна регенерация при парковке. • Производительность двигателя не снижается. 	Уровень 2	Мигание			Мигание	Выключен	Выключен	<ul style="list-style-type: none"> • Звуковой сигнал. • Скорость холостого хода устанавливается на 1500 rpm.
<ul style="list-style-type: none"> • Требуется регенерация. • Доступна автоматическая регенерация. • Регенерация при парковке недоступна. • Производительность двигателя не снижается. 	Уровень 1	Выключен			Выключен	Выключен	Выключен	
<ul style="list-style-type: none"> • Регенерация не требуется. • Доступна автоматическая регенерация. • Регенерация при парковке недоступна. 	Уровень 0	Выключен			Выключен	Выключен	Выключен	
Функция регенерации DPF заблокирована			Включен					Блокировка сбрасывается при выключении машины
Функция регенерации DPF активна (автоматическая или при парковке)				Включен				
Функция регенерации DPF при парковке заблокирована				Мигание				

B

- Ознакомительная часть

Регенерацию можно провести 4 различными способами.

3.4.1 - Автоматическая регенерация

Автоматическая регенерация производится при нормальной эксплуатации машины без каких-либо неполадок.







При выполнении автоматической регенерации :

1. Светится значок  на панели управления с земли.
2. Светится значок HL302 / LED107 (сажевый фильтр отключен) на панели управления с платформы.

3.4.2 - Ручная регенерация







Во время цикла ручной регенерации эксплуатация машины невозможна.

1. Припаркуйте машину в безопасном месте на открытом воздухе в сложенном состоянии на удалении от другого оборудования.
2. Убедитесь, что значок уровня топлива  на панели управления с земли не светится.
3. Убедитесь, что крышка капота закрыта.
4. Нажмите кнопку запуска регенерации  на панели управления с земли и удерживайте ее в течение 5 секунд.
5. После запуска процесса регенерации значок  на панели управления с земли начинает мигать.
6. Обороты двигателя увеличиваются до 2300 rpm.
7. Цикл регенерации занимает около 15 min.
8. После завершения регенерации все индикаторы двигателя     на панели управления с земли гаснут. Обороты двигателя автоматически снижаются до скорости холостого хода (1500 rpm).

B - Ознакомительная часть

3.4.3 - Для блокировки запуска регенерации

Для блокировки функции регенерации (в помещении или во взрывоопасной среде) нажмите кнопку  на панели управления с земли и удерживайте в течение 5 секунд. Блокировка регенерации будет действовать, пока ее не отменят. Для активации регенерации еще раз нажмите кнопку  и удерживайте в течение 5 секунд. Если регенерация заблокирована, светятся индикаторы  на панели управления с земли и  на панели управления с платформы.

3.4.4 - Для остановки ручной регенерации

Используйте эту функцию только в экстренных случаях.

Процесс регенерации может быть остановлен следующим образом: :

- Нажмите кнопку блокировки  и удерживайте ее в течение 5 секунд.

Или

- Нажмите кнопку запуска регенерации  и удерживайте в течение 5 секунд.

Или

- Запустите функцию любого движения.

B - Ознакомительная часть

4 - Рабочие характеристики

4.1 - ТЕХНИЧЕСКИЕ ХАРАКТЕРИСТИКИ

Для USA : Стандарт, применяемый для изготовления машины, зависит от ее даты изготовления.

Это влияет на некоторые технические характеристики :

- Максимальная допустимая скорость ветра.
- Максимально допустимый уклон.
- Ручное усилие.

Ссылка на стандарт, указанная на фирменной пластинке, позволяет ознакомиться с характеристиками машины : ANSI A92.5, ANSI A92.6 или ANSI A92.20

Используйте таблицу, приведенную ниже, для определения подходящей для ваших работ машины Haulotte.

Стандарты CE, AS, EAC, CSA и ANSI A92.20

Подъемник	HA26 RTJ O - HA80 RTJ O		HA26 RTJ PRO - HA80 RTJ PRO	
	SI	Imp.	SI	Imp.
Характеристики - Размеры				
Максимальная рабочая высота	26,40 m	86 ft 7 in	26,40 m	86 ft 7 in
Максимальная высота платформы	24,40 m	80 ft	24,40 m	80 ft
Максимальный рабочий вынос над землей 250 kg - 550 lbs	17,50 m	57 ft 4 in	17,50 m	57 ft 4 in
Максимальный рабочий вынос над землей 350 kg - 770 lbs	15,90 m	52 ft 1 in	15,90 m	52 ft 1 in
Макс. высота над землей 250 kg - 550 lbs	17 m	55 ft 9 in	17 m	55 ft 9 in
Макс. высота над землей 350 kg - 770 lbs	15,40 m	50 ft 6 in	15,40 m	50 ft 6 in
Макс. высота корзины до ограничения скорости перемещения машины	6 m	19 ft 8 in	6 m	19 ft 8 in
Максимальная высота перегиба над препятствием	9,30 m	30 ft 6 in	9,30 m	30 ft 6 in
Максимальная грузоподъемность	250 kg	550 lbs	250 kg	550 lbs
Максимальная грузоподъемность - Двойная нагрузка	350 kg	770 lbs	350 kg	770 lbs
Амплитуда вертикального движения рукояти		133° (+68° / -65°)		
Угол поворота корзины		180° (+ / -90°)		
Амплитуда движения телескопической стрелы		75° (+71° / -4°)		
Угол вращения поворотной рамы		360° Неограниченный		
Макс. количество человек		2		
Максимально разрешенная скорость ветра	45 km/h	28 mph	45 km/h	28 mph
Максимальный наклон		45%		
Склон		25%		
Макс. допустимый наклон		4°		
Максимальный наклон при спуске на высокой скорости		15%		
Ручное усилие		400 N - 90 lbf		
Макс. нагрузка на колесо	7 910 daN	17 439 lbs	7 910 daN	17 439 lbs
Внешний радиус поворота	6,55 m	21 ft 6 in	4,35 m	14 ft 3 in
Внутренний радиус поворота	4,30 m	14 ft 1 in	2 m	6 ft 6 in
Макс. давление на твердую поверхность ⁽¹⁾	15,6 daN/cm ²	31 952 lb/ft ²	15,6 daN/cm ²	31 952 lb/ft ²
Общий вес	15 500 kg	34,171 lbs	15 500 kg	34,171 lbs
Общий вес-С шинами для песка и гравия	15 800 kg	34,833 lbs		

B

- Ознакомительная часть

Подъемник	HA26 RTJ O - HA80 RTJ O		HA26 RTJ PRO - HA80 RTJ PRO	
Скорость передвижения :				
Передвижение на большой скорости	5,0 km/h	3.11 mph	5,0 km/h	3.11 mph
Малая скорость	1,2 km/h	0.75 mph	1,2 km/h	0.75 mph
Макс. скорость тяги накатом	5,0 km/h	3.11 mph	5,0 km/h	3.11 mph
Двигатель - Tier III				
Тип двигателя	Kubota V2403 - M - E3 - 36,5 kW - 48,9 hp			
Мощность двигателя	36,5 kW - 48,9 hp			
Мощность в стационарном режиме	29,4 kW - 39,4 hp			
Выброс CO	1 g/kWh - 0,74 g/hph			
Выброс HC + NO	6,44 g/kWh - 4,8 g/hph			
Испускание частиц	0,43 g/kWh - 0,32 g/hph			
Потребление топлива	4.5 l/h - 1.19 gal/h			
Тип топлива	Только для дизельного двигателя			
Двигатель - Tier IV				
Тип двигателя	Kubota V2403 - CR - T1 - E4B - 48,6 kW - 65,2 hp			
Мощность двигателя	48,6 kW - 65,2 hp			
Выброс CO	0,6 g/kWh - 0,44 g/hph			
Выброс HC + NO	3,7 g/kWh - 2,75 g/hph			
Испускание частиц	0,2 g/kWh - 0,14 g/hph			
Потребление топлива	5 l/h - 1.32 gal/h			
Тип топлива	Только для дизельного двигателя			
Двигатель - Tier IV DPF				
Тип двигателя	Kubota V2403 CR - 37,4 kW - 50,2 hp			
Мощность двигателя	37,4 kW - 50,2 hp			
Выброс CO	0,07 g/kWh - 0,05 g/hph			
Выброс HC + NO	2,73 g/kWh - 2,03 g/hph			
Испускание частиц	0,02 g/kWh - 0,01 g/hph			
Потребление топлива	4 l/h - 1,05 gal/h			
Тип топлива	Только для дизельного двигателя			
Двигатель - Смешанная топливная система (Бензин/газ)				
Дизельный двигатель	Kubota WG 2503 - GL - E03 - 45,5 kW - 61 hp			
Выброс CO	1,9 g/kWh - 1,41 g/hph			
Выброс HC + NO	0,2 g/kWh - 0,14 g/hph			
Тип топлива	Бензин / газ			
Характеристики - Эксплуатация				
Температура использования	- 15° C / + 35° C (- 59° F / + 95° F)			
Температура хранения	- 30° C / + 45° C (-22° F / + 113° F)			
Аккумуляция энергии				
Тип батареи	12 V 100 Ah 800A			
Батарея - ток	830 A			
Батарея - напряжение	12 V			
Батарея - емкость	100 Ah			
Емкость гидравлического резервуара	140 L	37 gal US	140 L	37 gal US
Емкость топливного бака	80 L	21 gal US	80 L	21 gal US

(1.) Значения Давления даны для Стандартных без опций машин

B - Ознакомительная часть

Подъемник	HA26 RTJ O SW		HA26 RTJ PRO SW	
Характеристики - Размеры	SI	Imp.	SI	Imp.
Максимальная рабочая высота	26,40 m	86 ft 7 in	26,40 m	86 ft 7 in
Максимальная высота платформы	24,40 m	80 ft	24,40 m	80 ft
Максимальный рабочий вынос над землей 250 kg - 550 lbs	17,50 m	57 ft 4 in	17,50 m	57 ft 4 in
Максимальный рабочий вынос над землей 350 kg - 770 lbs	15,90 m	52 ft 1 in	15,90 m	52 ft 1 in
Макс. высота над землей 250 kg - 550 lbs	17 m	55 ft 9 in	17 m	55 ft 9 in
Макс. высота над землей 350 kg - 770 lbs	15,40 m	50 ft 6 in	15,40 m	50 ft 6 in
Макс. высота корзины до ограничения скорости перемещения машины	6 m	19 ft 8 in	6 m	19 ft 8 in
Максимальная высота перегиба над препятствием	9,30 m	30 ft 6 in	9,30 m	30 ft 6 in
Максимальная грузоподъемность	250 kg	550 lbs	250 kg	550 lbs
Максимальная грузоподъемность - Двойная нагрузка	350 kg	770 lbs	350 kg	770 lbs
Амплитуда вертикального движения рукояти	133° (+68°/ -65°)			
Угол поворота корзины	180° (+/- 90°)			
Амплитуда движения телескопической стрелы	75° (+71°/-4°)			
Угол вращения поворотной рамы	360° Неограниченный			
Макс. количество человек	2			
Максимально разрешенная скорость ветра	60 km/h	37 mph	60 km/h	37 mph
Максимальный наклон	45%			
Склон	25%			
Макс. допустимый наклон - CE - AS	2,5°			
Максимальный наклон при спуске на высокой скорости	15%			
Ручное усилие - CE - AS	400 N - 90 lbf			
Макс. нагрузка на колесо	7 910 daN	17 439 lbs	7 910 daN	17 439 lbs
Внешний радиус поворота	6,55 m	21 ft 6 in	4,35 m	14 ft 3 in
Внутренний радиус поворота	4,30 m	14 ft 1 in	2 m	6 ft 6 in
Макс. давление на твердую поверхность ⁽¹⁾	15,6 daN/cm ²	31 952 lb/ft ²	15,6 daN/cm ²	31 952 lb/ft ²
Общий вес	15 700 kg	34,612 lbs	15 800 kg	34,833 lbs
Скорость передвижения :				
Высокая	5,0 km/h	3.11 mph	5,0 km/h	3.11 mph
Низкая	1,2 km/h	0.75 mph	1,2 km/h	0.75 mph
Макс. скорость тяги накатом	5,0 km/h	3.11 mph	5,0 km/h	3.11 mph
Двигатель - Tier III				
Тип двигателя	Kubota V2403 - M - E3 - 36,5 kW - 48,9 hp			
Мощность двигателя	36,5 kW - 48,9 hp			
Мощность в стационарном режиме	29,4 kW - 39,4 hp			
Выброс CO	1 g/kWh - 0,74 g/hph			
Выброс HC + NO	6,44 g/kWh - 4,8 g/hph			
Испускание частиц	0,43 g/kWh - 0,32 g/hph			
Потребление топлива	4.5 l/h - 1.19 gal/h			
Тип топлива	Только для дизельного двигателя			
Двигатель - Tier IV				
Тип двигателя	Kubota V2403 - CR - TI - E4B - 48,6 kW - 65,2 hp			
Мощность двигателя	48,6 kW - 65,2 hp			
Выброс CO	0,6 g/kWh - 0,44 g/hph			
Выброс HC + NO	3,7 g/kWh - 2,75 g/hph			
Испускание частиц	0,2 g/kWh - 0,14 g/hph			
Потребление топлива	5 l/h - 1.32 gal/h			
Тип топлива	Только для дизельного двигателя			

B

- Ознакомительная часть

Подъемник	HA26 RTJ O SW		HA26 RTJ PRO SW	
Двигатель - Tier IV DPF				
Тип двигателя	Kubota V2403 CR - 37,4 kW - 50,2 hp			
Мощность двигателя	37,4 kW - 50,2 hp			
Выброс CO	0,07 g/kWh - 0,05 g/hph			
Выброс HC + NO	2,73 g/kWh - 2,03 g/hph			
Испускание частиц	0,02 g/kWh - 0,01 g/hph			
Потребление топлива	4 l/h - 1,05 gal/h			
Тип топлива	Только для дизельного двигателя			
Двигатель - Смешанная топливная система (Бензин/газ)				
Дизельный двигатель	Kubota WG 2503 - GL - E03 - 45,5 kW - 61 hp			
Выброс CO	1,9 g/kWh - 1,41 g/hph			
Выброс HC + NO	0,2 g/kWh - 0,14 g/hph			
Тип топлива	Бензин / газ			
Характеристики - Эксплуатация				
Температура использования	- 15° C / + 35° C (- 59° F / + 95° F)			
Температура хранения	- 30° C / + 45° C (-22° F / + 113° F)			
Аккумуляция энергии				
Тип батареи	12 V 100 Ah 800A			
Батарея - ток	830 A			
Батарея - напряжение	12 V			
Батарея - емкость	100 Ah			
Емкость гидравлического резервуара	140 L	37 gal US	140 L	37 gal US
Емкость топливного бака	80 L	21 gal US	80 L	21 gal US

(1.) Значения Давления даны для Стандартных без опций машин

B

- Ознакомительная часть

Стандарт ANSI A92.5

Подъемник	HA26 RTJ O - HA80 RTJ O		HA26 RTJ PRO - HA80 RTJ PRO	
Характеристики - Размеры	SI	Imp.	SI	Imp.
Максимальная рабочая высота	26,40 m	86 ft 7 in	26,40 m	86 ft 7 in
Максимальная высота платформы	24,40 m	80 ft	24,40 m	80 ft
Максимальный рабочий вынос над землей 250 kg - 550 lbs	17,50 m	57 ft 4 in	17,50 m	57 ft 4 in
Максимальный рабочий вынос над землей 350 kg - 770 lbs	15,90 m	52 ft 1 in	15,90 m	52 ft 1 in
Макс. высота над землей 250 kg - 550 lbs	17 m	55 ft 9 in	17 m	55 ft 9 in
Макс. высота над землей 350 kg - 770 lbs	15,40 m	50 ft 6 in	15,40 m	50 ft 6 in
Макс. высота корзины до ограничения скорости перемещения машины	6 m	19 ft 8 in	6 m	19 ft 8 in
Максимальная высота перегиба над препятствием	9,30 m	30 ft 6 in	9,30 m	30 ft 6 in
Максимальная грузоподъемность	250 kg	550 lbs	250 kg	550 lbs
Максимальная грузоподъемность - Двойная нагрузка	350 kg	770 lbs	350 kg	770 lbs
Амплитуда вертикального движения рукояти	133° (+68°/ -65°)			
Угол поворота корзины	180° (+/- 90°)			
Амплитуда движения телескопической стрелы	75° (+71°/-4°)			
Угол вращения поворотной рамы	360° Неограниченный			
Макс. количество человек	2			
Максимально разрешенная скорость ветра	45 km/h	28 mph	45 km/h	28 mph
Максимальный наклон	45%			
Склон	25%			
Макс. допустимый наклон	0°			
Максимальный наклон при спуске на высокой скорости	15%			
Ручное усилие	667 N - 150 lbf			
Макс. нагрузка на колесо	7 910 daN	17 439 lbs	7 910 daN	17 439 lbs
Внешний радиус поворота	6,55 m	21 ft 6 in	4,35 m	14 ft 3 in
Внутренний радиус поворота	4,30 m	14 ft 1 in	2 m	6 ft 6 in
Макс. давление на твердую поверхность ⁽¹⁾	15,6 daN/cm ²	31 952 lb/ft ²	15,6 daN/cm ²	31 952 lb/ft ²
Общий вес	15 500 kg	34,171 lbs	15 500 kg	34,171 lbs
Общий вес-С шинами для песка и гравия	15 800 kg	34,833 lbs		
Скорость передвижения :				
Передвижение на большой скорости	5,0 km/h	3.11 mph	5,0 km/h	3.11 mph
Малая скорость	1,2 km/h	0.75 mph	1,2 km/h	0.75 mph
Макс. скорость тяги накатом	5,0 km/h	3.11 mph	5,0 km/h	3.11 mph
Двигатель - Tier III				
Тип двигателя	Kubota V2403 - M - E3 - 36,5 kW - 48,9 hp			
Мощность двигателя	36,5 kW - 48,9 hp			
Мощность в стационарном режиме	29,4 kW - 39,4 hp			
Выброс CO	1 g/kWh - 0,74 g/hph			
Выброс HC + NO	6,44 g/kWh - 4,8 g/hph			
Испускание частиц	0,43 g/kWh - 0,32 g/hph			
Потребление топлива	4.5 l/h - 1.19 gal/h			
Тип топлива	Только для дизельного двигателя			
Двигатель - Tier IV				
Тип двигателя	Kubota V2403 - CR - T1 - E4B - 48,6 kW - 65,2 hp			
Мощность двигателя	48,6 kW - 65,2 hp			
Выброс CO	0,6 g/kWh - 0,44 g/hph			
Выброс HC + NO	3,7 g/kWh - 2,75 g/hph			
Испускание частиц	0,2 g/kWh - 0,14 g/hph			
Потребление топлива	5 l/h - 1.32 gal/h			

B

- Ознакомительная часть

Подъемник	HA26 RTJ O - HA80 RTJ O		HA26 RTJ PRO - HA80 RTJ PRO	
Тип топлива	Только для дизельного двигателя			
Двигатель - Tier IV DPF				
Тип двигателя	Kubota V2403 CR - 37,4 kW - 50,2 hp			
Мощность двигателя	37,4 kW - 50,2 hp			
Выброс CO	0,07 g/kWh - 0,05 g/hph			
Выброс HC + NO	2,73 g/kWh - 2,03 g/hph			
Испускание частиц	0,02 g/kWh - 0,01 g/hph			
Потребление топлива	4 l/h - 1,05 gal/h			
Тип топлива	Только для дизельного двигателя			
Двигатель - Смешанная топливная система (Бензин/газ)				
Дизельный двигатель	Kubota WG 2503 - GL - E03 - 45,5 kW - 61 hp			
Выброс CO	1,9 g/kWh - 1,41 g/hph			
Выброс HC + NO	0,2 g/kWh - 0,14 g/hph			
Тип топлива	Бензин / газ			
Характеристики - Эксплуатация				
Температура использования	- 15° C / + 35° C (- 59° F / + 95° F)			
Температура хранения	- 30° C / + 45° C (-22° F / + 113° F)			
Аккумуляция энергии				
Тип батареи	12 V 100 Ah 800A			
Батарея - ток	830 A			
Батарея - напряжение	12 V			
Батарея - емкость	100 Ah			
Емкость гидравлического резервуара	140 L	37 gal US	140 L	37 gal US
Емкость топливного бака	80 L	21 gal US	80 L	21 gal US

(1.) Значения Давления даны для Стандартных без опций машин

B - Ознакомительная часть

4.2 - РАБОЧАЯ ЗОНА

HA26 RTJ O - HA26 RTJ O SW - HA26 RTJ PRO - HA26 RTJ PRO SW - HA80 RTJ O - HA80 RTJ PRO

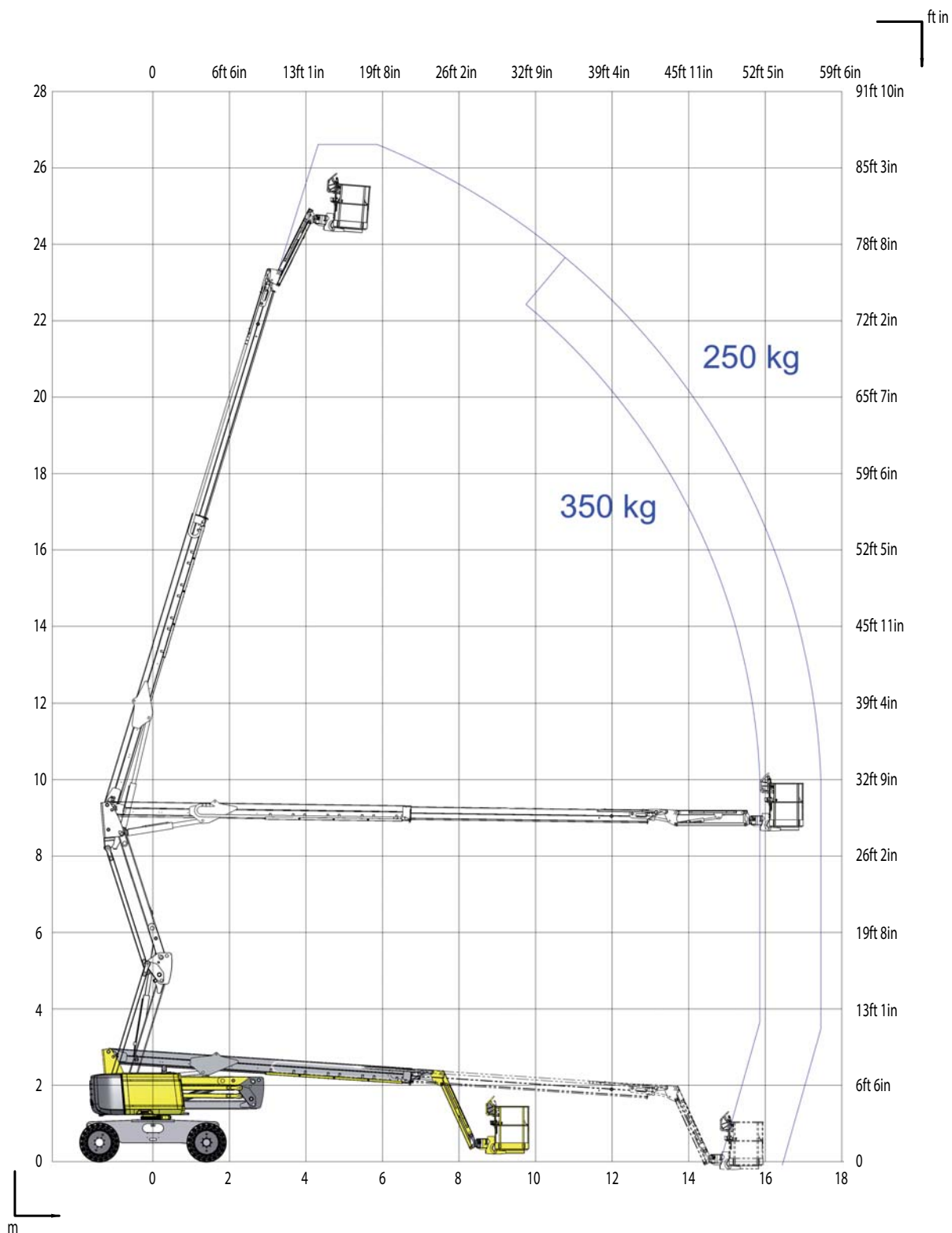

B - Ознакомительная часть

5 - Размещение и маркировка наклеек

Стандарты CE и AS

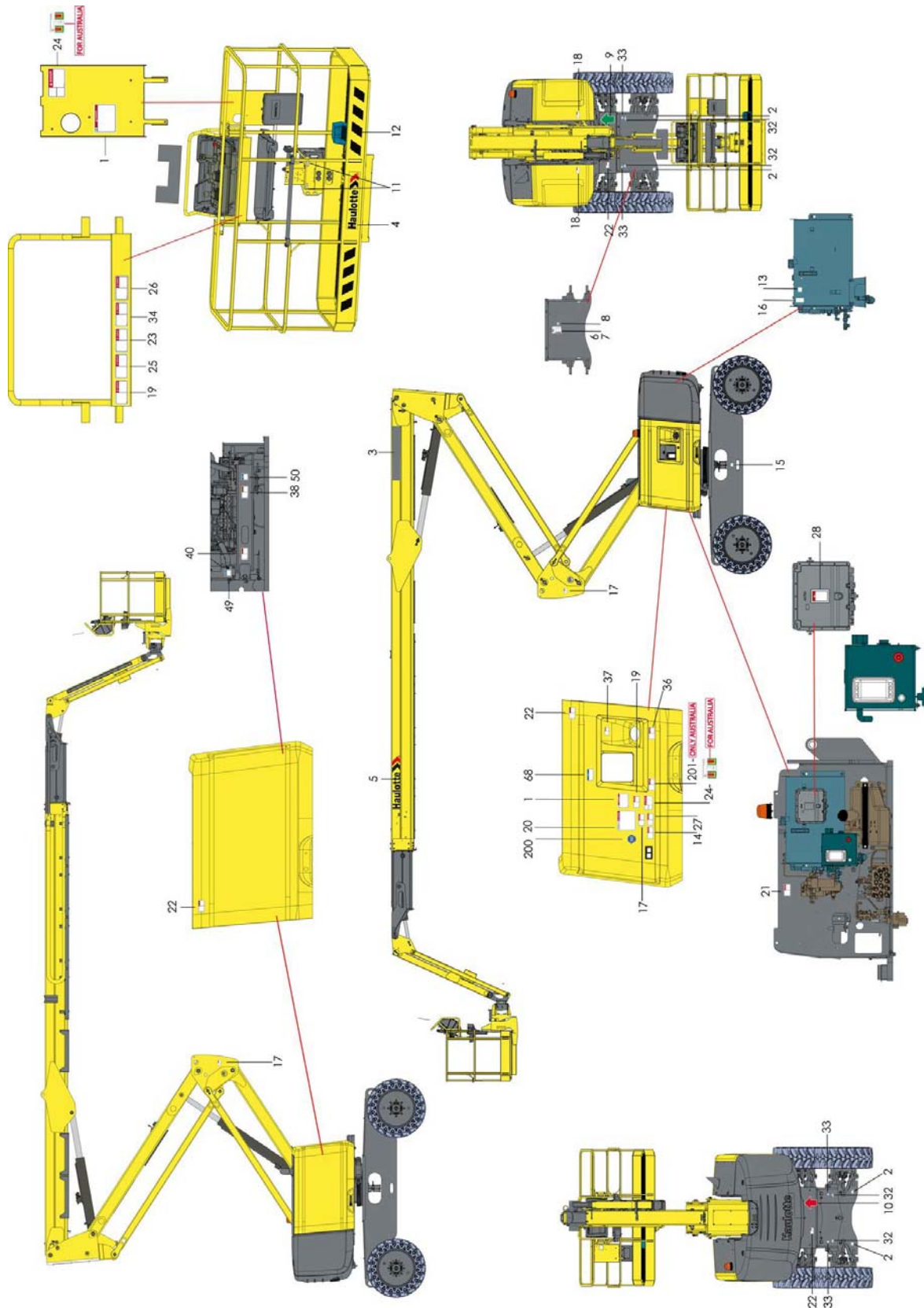

В

- Ознакомительная часть

Стандарты CE и AS

Позиция	Цвет	Описание	Кол-тво	HA26 RTJ O	HA26 RTJ PRO
1	Красный	Высота пола и нагрузка	2	4000701810	
1	Красный	Высота пола и нагрузка - Машина с опцией двойной нагрузки	2	4000624770	
2	Синий	Макс. давление шины - Нагрузка на опорную поверхность	4	4000558630	
3	Другой	Коммерческое наименование	1	4000558170	4000558180
3	Другой	Коммерческое наименование-Белый	1	4000558200	4000558210
4	Другой	500 x 100 Лого HAULOTTE®Светлая машина	1	307P217080	
4	Другой	500 x 100 Лого HAULOTTE®Темные машины	1	307P224740	
4	Другой	500 x 100 Лого HAULOTTE®Красная машина	1	307P220360	
5	Другой	820 x 130 Лого HAULOTTE®Светлая машина	1	307P217230	
5	Другой	820 x 130 Лого HAULOTTE®Темные машины	1	3078224930	
5	Другой	820 x 130 Лого HAULOTTE®Красная машина	1	3078224920	
6	Другой	Табличка производителя	1	307P218070	
8	Другой	Уровень шума 104 Db	1	Только для CE : 3078148700	
9	Другой	Управление движениями - ЗЕЛЕНАЯ стрелка направления	3	3078143930	
10	Другой	Управление движениями - КРАСНАЯ стрелка направления	3	3078143940	
11	Другой	Точка крепления привязных ремней - Обязательно закрепление привязных ремней	9	307P216290	
12	Другой	Риск для оборудования - Желтая и черная клейкие ленты	4	4000421700	
14	Красный	Риск раздавливания тела - Стержень	1	4000027080	
15	Другой	Смазка колеса	1	4000025160	
16	Другой	Верхний и нижний уровень масла	1	307P221060	
17	Красный	Риск раздавливания тела - Не парковать	3	4000024800	
18	Оранжевый	Травма руки - Риск раздробления рук	2	4000024890	
19	Другой	См. руководство по эксплуатации	2	4000025140	

B

- Ознакомительная часть

Позиция	Цвет	Описание	Кол-тво	HA26 RTJ O	HA26 RTJ PRO
20	Красный	Инструкции по технической эксплуатации	1	На немецком языке (Стандарт CE) : 307P222730 На английском языке (Стандарты CE и AS) : 307P222740 На корейском языке (Стандарт CE) : 4000618590 На хорватском языке (Стандарт CE) : 4000360810 На датском языке (Стандарт CE) : 307P222760 На испанском языке (Стандарт CE) : 307P222770 На эстонском языке (Стандарт CE) : 4000360870 На финском языке (Стандарт CE) : 307P222780 На французском языке (Стандарт CE) : 3078149030 На греческом (Стандарт CE) : 4000561810 На голландском языке (Стандарт CE) : 307P222790 На венгерском языке (Стандарт CE) : 4000360890 На итальянском языке (Стандарт CE) : 307P222800 На японском языке (Стандарт CE) : 4000359830 На латышском языке (Стандарт CE) : 4000359840 На литовском языке (Стандарт CE) : 4000359850 На норвежском языке (Стандарт CE) : 4000359900 На польском языке (Стандарт CE) : 4000359860 На португальском языке (Стандарт CE) : 307P222810 На румынском языке (Стандарт CE) : 4000359870 На словацком языке (Стандарт CE) : 4000359880 На словенском языке (Стандарт CE) : 4000359890 На шведском языке (Стандарт CE) : 307P222820	
22	Оранжевый	Риск раздавливания тела - Не ставить ногу	4		4000027090
23	Красный	Риск раздавливания тела - Направление передвижения	1		4000024690
24	Красный	Опасность поражения электрическим током	2	Только для CE : 4000025070 Только для AS : 4000227500	
25	Красный	Риск раздавливания тела - Закрытие поручня	1		4000025080
26	Красный	Опасность поражения электрическим током - Сварочный провод заземления	CE : 1 AS : 2		4000027100
27	Другой	Проверка наклона	1		4000027110
28	Другой	Не производите замены с других подъемников	1		4000504670
32	Синий	Точка тягового крепления	CE : 4 AS : 6		4000027310
33	Синий	Точка подъемного крепления	4		4000027330
34	Красный	Риск поражения электрическим током - Выброс воды	1	Только для CE : 4000025130	
36	Красный	Риск раздавливания тела - Аварийный спуск	1	Только для AS : 4000027460	
37	Красный	Опасность взрыва	1		4000027370
38	Оранжевый	Травма руки - Термические ожоги	1		4000027450
40	Оранжевый	Травма руки - Захват	1		4000027430
41	Желтый	Поворотное основание	1		3078151730
47	Синий	Указание - Объяснение - LOW SULFUR - Только для Tier IV	1		307P232480
49	Синий	Батареи +	1		4000071960
50	Синий	Батареи -	1		4000071970
68	Другой	Транспортировочная высота	1		4000564190
200	Другой	Сделано в Европе	1	Только для CE : 4000137690	
201	Красный	Необходимо использование защитного снаряжения	2	Только для стандарта AS : 4000275670	

B

- Ознакомительная часть

Стандарты CE и AS

Позиция	Цвет	Описание	Кол-тво	HA26 RTJ O SW	HA26 RTJ PRO SW
1	Красный	Высота пола и нагрузка - Машина с простой нагрузкой	2	4000624860	
1	Красный	Высота пола и нагрузка - Машина с двойной нагрузкой	2	4000641340	
2	Синий	Макс. давление шины - Нагрузка на опорную поверхность	4	4000558630	
3	Другой	Коммерческое наименование	1	4000558170	4000558180
3	Другой	Коммерческое наименование-Белый	1	4000558200	4000558210
4	Другой	500 x 100 Лого HAULOTTE@Светлая машина	1	307P217080	
4	Другой	500 x 100 Лого HAULOTTE@Темные машины	1	307P224740	
4	Другой	500 x 100 Лого HAULOTTE@Красная машина	1	307P220360	
5	Другой	820 x 130 Лого HAULOTTE@Светлая машина	1	307P217230	
5	Другой	820 x 130 Лого HAULOTTE@Темные машины	1	3078224930	
5	Другой	820 x 130 Лого HAULOTTE@Красная машина	1	3078224920	
6	Другой	Табличка производителя	1	307P218070	
8	Другой	Уровень шума 104 Db	1	Только для CE : 3078148700	
9	Другой	Управление движениями - ЗЕЛЕНАЯ стрелка направления	3	3078143930	
10	Другой	Управление движениями - КРАСНАЯ стрелка направления	3	3078143940	
11	Другой	Точка крепления привязных ремней - Обязательно закрепление привязных ремней	9	307P216290	
12	Другой	Риск для оборудования - Желтая и черная клейкие ленты	4	4000421700	
14	Красный	Риск раздавливания тела - Стержень	1	4000027080	
15	Другой	Смазка колеса	1	4000025160	
16	Другой	Верхний и нижний уровень масла	1	307P221060	
17	Красный	Риск раздавливания тела - Не парковать	3	4000024800	
18	Оранжевый	Травма руки - Риск раздробления рук	2	4000024890	
19	Другой	См. руководство по эксплуатации	2	4000025140	

B

 - Ознакомительная часть

Позиция	Цвет	Описание	Кол-тво	HA26 RTJ O SW	HA26 RTJ PRO SW
20	Красный	Инструкции по технической эксплуатации	1		На немецком языке (Стандарт CE) : 307P222730 На английском языке (Стандарты CE и AS) : 307P222740 На корейском языке (Стандарт CE) : 4000618590 На хорватском языке (Стандарт CE) : 4000360810 На датском языке (Стандарт CE) : 307P222760 На испанском языке (Стандарт CE) : 307P222770 На эстонском языке (Стандарт CE) : 4000360870 На финском языке (Стандарт CE) : 307P222780 На французском языке (Стандарт CE) : 3078149030 На греческом (Стандарт CE) : 4000561810 На голландском языке (Стандарт CE) : 307P222790 На венгерском языке (Стандарт CE) : 4000360890 На итальянском языке (Стандарт CE) : 307P222800 На японском языке (Стандарт CE) : 4000359830 На латышском языке (Стандарт CE) : 4000359840 На литовском языке (Стандарт CE) : 4000359850 На норвежском языке (Стандарт CE) : 4000359900 На польском языке (Стандарт CE) : 4000359860 На португальском языке (Стандарт CE) : 307P222810 На румынском языке (Стандарт CE) : 4000359870 На словацком языке (Стандарт CE) : 4000359880 На словенском языке (Стандарт CE) : 4000359890 На шведском языке (Стандарт CE) : 307P222820
22	Оранжевый	Риск раздавливания тела - Не ставить ногу	4		4000027090
23	Красный	Риск раздавливания тела - Направление передвижения	1		4000024690
24	Красный	Опасность поражения электрическим током	2		Только для CE : 4000025070 Только для AS : 4000227500
25	Красный	Риск раздавливания тела - Закрытие поручня	1		4000025080
26	Красный	Опасность поражения электрическим током - Сварочный провод заземления	CE : 1 AS : 2		4000027100
27	Другой	Проверка наклона	1		4000027110
28	Другой	Не производите замены с других подъемников	1		4000504670
32	Синий	Точка тягового крепления	CE : 4 AS : 6		4000027310
33	Синий	Точка подъемного крепления	4		4000027330
34	Красный	Риск поражения электрическим током - Выброс воды	1		Только для CE : 4000025130
36	Красный	Риск раздавливания тела - Аварийный спуск	1		Только для AS : 4000027460
37	Красный	Опасность взрыва	1		4000027370
38	Оранжевый	Травма руки - Термические ожоги	1		4000027450
40	Оранжевый	Травма руки - Захват	1		4000027430
41	Желтый	Поворотное основание	1		3078151730
47	Синий	Указание - Объяснение - LOW SULFUR - Только для Tier IV	1		307P232480
49	Синий	Батареи +	1		4000071960
50	Синий	Батареи -	1		4000071970
68	Другой	Транспортировочная высота	1		4000564190
200	Другой	Сделано в Европе	1		Только для CE : 4000137690
201	Красный	Необходимо использование защитного снаряжения	2		Только для стандарта AS : 4000275670

B

- Ознакомительная часть

Стандарт ЕАС

Позиция	Цвет	Описание	Кол-тво	HA26 RTJ O	HA26 RTJ PRO
1	Красный	Высота пола и нагрузка	2	4000558660	
1	Красный	Высота пола и нагрузка - Машина с опцией двойной нагрузки	2	4000637440	
2	Синий	Макс. давление шины - Нагрузка на опорную поверхность	4	4000558630	
3	Другой	Коммерческое наименование	1	4000558170	4000558180
3	Другой	Коммерческое наименование - Белый	1	4000558200	4000558210
6	Другой	Табличка производителя	1	Для Таможенного союза России : 4000278870 Для Украины : 307P227830	
8	Другой	Уровень шума 104 Db	1	3078148700	
9	Другой	Управление движениями - ЗЕЛЕНАЯ стрелка направления	3	3078143930	
10	Другой	Управление движениями - КРАСНАЯ стрелка направления	3	3078143940	
11	Другой	Точка крепления привязных ремней - Обязательно закрепление привязных ремней	9	307P226710	
12	Другой	Риск для оборудования - Желтая и черная клейкие ленты	4	4000421700	
14	Красный	Риск раздавливания тела - Стержень	1	307P227810	
15	Другой	Смазка колеса	1	307P227020	
16	Другой	Верхний и нижний уровень масла	1	307P221060	
18	Оранжевый	Травма руки - Риск раздробления рук	1	307P227660	
19	Другой	См. руководство по эксплуатации	1	Для Таможенного союза России : 307P227190 Для Украины : 307P227840	
20	Красный	Инструкции по технической эксплуатации - Горизонтально	1	Для Таможенного союза России : 4000359920 Для Украины : 4000359910	
22	Оранжевый	Риск раздавливания тела - Не ставить ногу	2	307P227010	
23	Красный	Риск раздавливания тела - Направление передвижения	1	307P227040	
24	Красный	Опасность поражения электрическим током	2	307P226960	
25	Красный	Риск раздавливания тела - Закрытие поручня	1	307P226950	
26	Красный	Опасность поражения электрическим током - Сварочный провод заземления	1	307P226970	
27	Другой	Проверка наклона	1	Для Таможенного союза России : 307P227060 Для Украины : 307P227870	
28	Другой	Не производите замены с других подъемников	1	4000504670	
32	Синий	Точка тягового крепления	4	4000135970	
33	Синий	Точка подъемного крепления	4	4000135960	
34	Красный	Риск поражения электрическим током - Выброс воды	1	307P226780	
36	Красный	Риск раздавливания тела - Аварийный спуск	1	4000014290	
38	Оранжевый	Травма руки - Термические ожоги	1	4000200810	
39	Другой	Масло CJ 4 (если она является в наличии)	1	4000318680	

B

- Ознакомительная часть

Позиция	Цвет	Описание	Кол-тво	HA26 RTJ O	HA26 RTJ PRO
40	Оранжевый	Травма руки - Захват	1	307P226940	
41	Желтый	Поворотное основание	1	307P215290	
47	Синий	Указание - Объяснение - LOW SULFUR - Только для Tier IV	1	Для России : 4000416640 Для Украины : 4000416650	
49	Синий	Батареи +	1	4000071960	
50	Синий	Батареи -	1	4000071970	
68	Другой	Транспортировочная высота	1	4000564190	
206	Другой	Использование открытого пламени запрещено	2	307P226750	
207	Другой	Не курить	1	307P226760	
209	Другой	Опасность для батареи	1	307P226790	
210	Другой	Угроза пожара	1	307P226800	
211	Другой	Опасность поражения электрическим током	1	307P226810	
213	Другой	Опасность возникновения коррозии	1	307P226830	
214	Другой	Опасность потери боковой устойчивости H41	1	307P226930	
217	Другой	Осторожно: необходимы очки	1	307P227460	
218	Синий	Внимание: обязательно использование каски	1	307P226680	
220	Другой	Обязательно использование средств защиты рук	1	307P227490	
221	Другой	Обязательный проход	1	307P227510	
222	Другой	Опасность потери боковой устойчивости H87	1	307P227680	
229	Другой	Запрещено движение под уклон на высокой скорости	1	4000275680	
230	Другой	Вход запрещен	1	307P227560	
236	Синий	Осторожно: необходимы очки	1	307P226670	
237	Желтый	Риск раздавливания тела	3	307P227670	

B

- Ознакомительная часть

Стандарт ЕАС

Позиция	Цвет	Описание	Кол-тво	HA26 RTJ O SW	HA26 RTJ PRO SW
1	Красный	Высота пола и нагрузка - Машина с простой нагрузкой	2	4000637040	
1	Красный	Высота пола и нагрузка - Машина с двойной нагрузкой	2	4000641350	
2	Синий	Макс. давление шины - Нагрузка на опорную поверхность	4	4000558630	
3	Другой	Коммерческое наименование	1	4000558170	4000558180
3	Другой	Коммерческое наименование-Белый	1	4000558200	4000558210
6	Другой	Табличка производителя	1	Для Таможенного союза России : 4000278870 Для Украины : 307P227830	
8	Другой	Уровень шума 104 Db	1	3078148700	
9	Другой	Управление движениями - ЗЕЛЕНАЯ стрелка направления	3	3078143930	
10	Другой	Управление движениями - КРАСНАЯ стрелка направления	3	3078143940	
11	Другой	Точка крепления привязных ремней - Обязательно закрепление привязных ремней	9	307P226710	
12	Другой	Риск для оборудования - Желтая и черная клейкие ленты	4	4000421700	
14	Красный	Риск раздавливания тела - Стержень	1	307P227810	
15	Другой	Смазка колеса	1	307P227020	
16	Другой	Верхний и нижний уровень масла	1	307P221060	
18	Оранжевый	Травма руки - Риск раздробления рук	1	307P227660	
19	Другой	См. руководство по эксплуатации	1	Для Таможенного союза России : 307P227190 Для Украины : 307P227840	
20	Красный	Инструкции по технической эксплуатации - Горизонтально	1	Для Таможенного союза России : 4000359920 Для Украины : 4000359910	
22	Оранжевый	Риск раздавливания тела - Не ставить ногу	2	307P227010	
23	Красный	Риск раздавливания тела - Направление передвижения	1	307P227040	
24	Красный	Опасность поражения электрическим током	2	307P226960	
25	Красный	Риск раздавливания тела - Закрытие поручня	1	307P226950	
26	Красный	Опасность поражения электрическим током - Сварочный провод заземления	1	307P226970	
27	Другой	Проверка наклона	1	Для Таможенного союза России : 307P227060 Для Украины : 307P227870	
28	Другой	Не производите замены с других подъемников	1	4000504670	
32	Синий	Точка тягового крепления	4	4000135970	
33	Синий	Точка подъемного крепления	4	4000135960	
34	Красный	Риск поражения электрическим током - Выброс воды	1	307P226780	
36	Красный	Риск раздавливания тела - Аварийный спуск	1	4000014290	
38	Оранжевый	Травма руки - Термические ожоги	1	4000200810	

B

 - Ознакомительная часть

Позиция	Цвет	Описание	Кол-тво	HA26 RTJ O SW	HA26 RTJ PRO SW
39	Другой	Масло CJ 4 (если она является в наличии)	1		4000318680
40	Оранжевый	Травма руки - Захват	1		307P226940
41	Желтый	Поворотное основание	1		307P215290
47	Синий	Указание - Объяснение - LOW SULFUR - Только для Tier IV	1	Для России : 4000416640 Для Украины : 4000416650	
49	Синий	Батареи +	1		4000071960
50	Синий	Батареи -	1		4000071970
68	Другой	Транспортировочная высота	1		4000564190
206	Другой	Использование открытого пламени запрещено	2		307P226750
207	Другой	Не курить	1		307P226760
209	Другой	Опасность для батареи	1		307P226790
210	Другой	Угроза пожара	1		307P226800
211	Другой	Опасность поражения электрическим током	1		307P226810
213	Другой	Опасность возникновения коррозии	1		307P226830
214	Другой	Опасность потери боковой устойчивости H41	1		307P226930
217	Другой	Осторожно: необходимы очки	1		307P227460
218	Синий	Внимание: обязательно использование каски	1		307P226680
220	Другой	Обязательно использование средств защиты рук	1		307P227490
221	Другой	Обязательный проход	1		307P227510
222	Другой	Опасность потери боковой устойчивости H87	1		307P227680
229	Другой	Запрещено движение под уклон на высокой скорости	1		4000275680
230	Другой	Вход запрещен	1		307P227560
236	Синий	Осторожно: необходимы очки	1		307P226670
237	Желтый	Риск раздавливания тела	3		307P227670

B - Ознакомительная часть

Стандарты ANSI и CSA

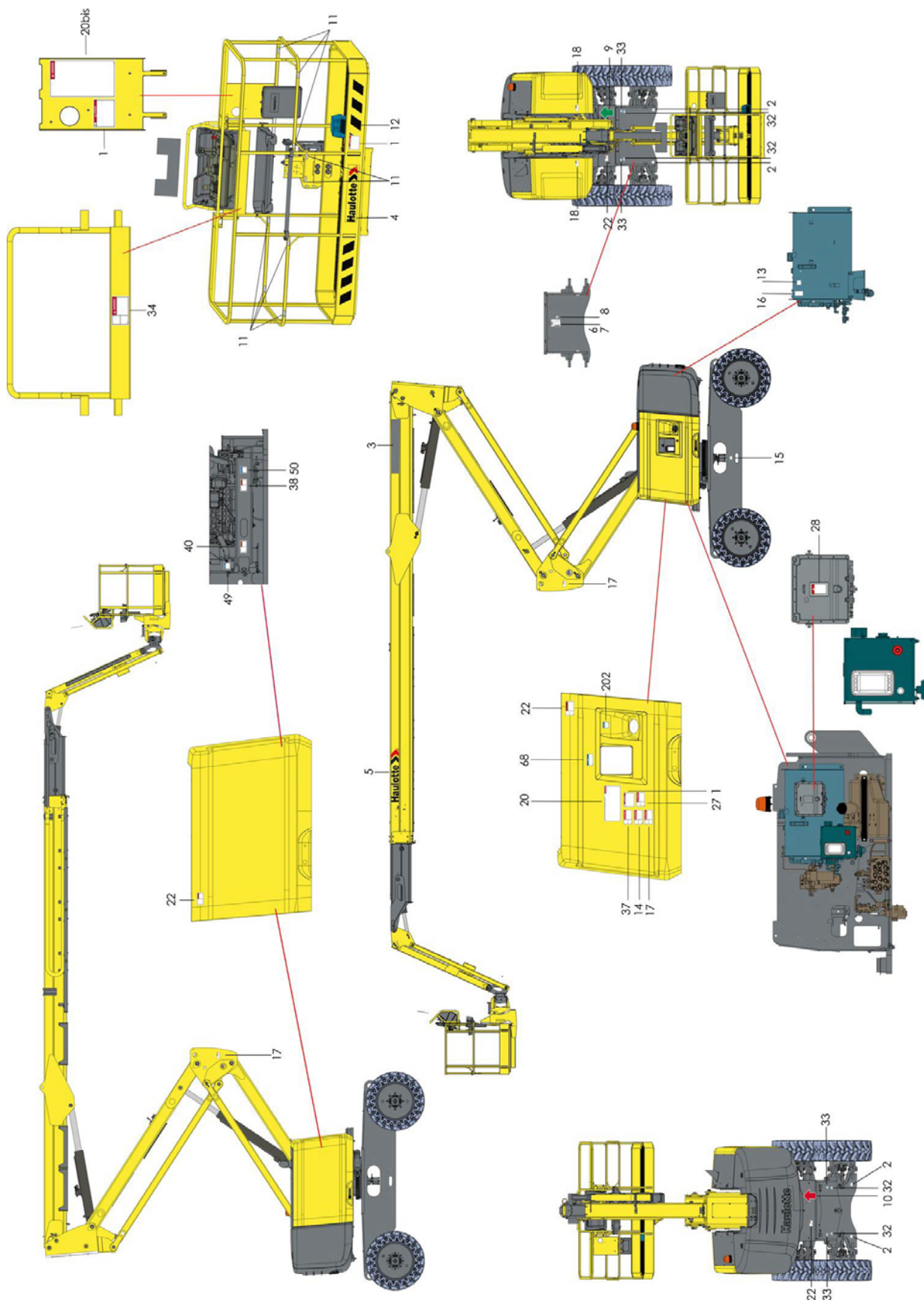

B

- Ознакомительная часть

Стандарты ANSI и CSA

Позиция	Цвет	Описание	Кол-тво	HA80 RTJ O	HA80 RTJ PRO
1	Красный	Высота пола и нагрузка	3	Стандарт ANSI A92.5 : На английском языке : 4000558670 На французском языке : 4000558680 На испанском языке : 4000558690 Стандарты ANSI A92.20 и CSA B54.6 : 4000701810	
1	Красный	Высота пола и нагрузка - Машина с опцией двойной нагрузки	3	На английском языке : 4000624820 На французском языке : 4000624830 На испанском языке : 4000624840	
2	Синий	Макс. давление шины - Нагрузка на опорную поверхность	4	4000558630	
3	Другой	Коммерческое наименование	1	4000558360	4000558370
3	Другой	Коммерческое наименование - Белый	1	4000558390	4000558400
4	Другой	500 x 100 Лого HAULOTTE@Светлая машина	1	307P217080	
4	Другой	500 x 100 Лого HAULOTTE@Темные машины	1	307P224740	
4	Другой	500 x 100 Лого HAULOTTE@Красная машина	1	307P220360	
5	Другой	820 x 130 Лого HAULOTTE@Светлая машина	1	307P217230	
5	Другой	820 x 130 Лого HAULOTTE@Темные машины	1	3078224930	
5	Другой	820 x 130 Лого HAULOTTE@Красная машина	1	3078224920	
6	Другой	Табличка производителя	1	307P218170	
9	Другой	Управление движениями - ЗЕЛЕНАЯ стрелка направления	3	3078143930	
10	Другой	Управление движениями - КРАСНАЯ стрелка направления	3	3078143940	
11	Другой	Точка крепления привязных ремней - Обязательно закрепление привязных ремней	9	307P216290	
12	Другой	Риск для оборудования - Желтая и черная клейкие ленты	4	4000421700	
14	Красный	Риск раздавливания тела - Стержень	1	На английском языке : 4000024830 На французском языке : 4000068080 На испанском языке : 4000086510	
15	Другой	Смазка колеса	1	4000025160	
16	Другой	Верхний и нижний уровень масла	1	307P221060	
17	Красный	Риск раздавливания тела - Не парковать	3	На английском языке : 4000024640 На французском языке : 4000067680 На испанском языке : 4000086460	
18	Оранжевый	Травма руки - Риск раздробления рук	2	На английском языке : 4000024770 На французском языке : 4000067110 На испанском языке : 4000086490	
20bis	Красный	Инструкции по технической эксплуатации-Вертикально	1	На английском языке : 4000027570 На французском языке : 4000068880 На испанском языке : 4000086640	
22	Оранжевый	Риск раздавливания тела - Не ставить ногу	2	На английском языке : 4000024840 На французском языке : 4000068180 На испанском языке : 4000086610	

B

 - Ознакомительная часть

Позиция	Цвет	Описание	Кол-тво	HA80 RTJ O	HA80 RTJ PRO
27	Другой	Проверка наклона	1	На английском языке : 4000024860 На французском языке : 4000068090 На испанском языке : 4000086520	
28	Другой	Не производите замены с других подъемников	1	4000504670	
32	Синий	Точка тягового крепления	4	4000027310	
33	Синий	Точка подъемного крепления	4	4000027330	
34	Красный	Риск поражения электрическим током - Выброс воды	1	На английском языке : 4000024810 На французском языке : 4000068160 На испанском языке : 4000086590	
37	Красный	Риск взрыва	1	На английском языке : 4000025010 На французском языке : 4000068130 На испанском языке : 4000086560	
38	Оранжевый	Травма руки - Термические ожоги	1	На английском языке : 4000025040 На французском языке : 4000068110 На испанском языке : 4000086540	
39	Синий	Моторное масло - CJ-4	1	4000019700	
40	Оранжевый	Травма руки - Захват	1	На английском языке : 4000025020 На французском языке : 4000068100 На испанском языке : 4000086530	
41	Желтый	Поворотное основание	1	3078151730	
47	Синий	Указание - Объяснение - LOW SULFUR - Только для Tier IV	1	307P232480	
49	Синий	Батареи +	1	4000071960	
50	Синий	Батареи -	1	4000071970	
68	Другой	Транспортировочная высота	1	4000564190	
202	Другой	Только для дизельного двигателя	2	4000201430	

C - Осмотр перед эксплуатацией

1 - Рекомендации

Руководитель компании, ответственной за эксплуатацию машины, должен удостовериться, что она может выполнять работу, для которой планируется ее использование; это означает, что машина должна быть способна выполнять эту работу полностью безопасно и в соответствии с данным руководством по эксплуатации. Все руководители компании, сотрудниками которой являются пользователи машин, должны знать действующие локальные нормы страны использования машины, а также должны контролировать их исполнение.

Перед эксплуатацией подъемника ознакомьтесь с предыдущими разделами руководства. Убедитесь, что понимаете следующие пункты :

- Правила техники безопасности.
- Ответственность, которую несет оператор.
- Описание и принцип работы подъемника.

C

- Осмотр перед эксплуатацией

2 - Оценка рабочей зоны

Для обеспечения безопасности во время работы машины, контролируйте следующие элементы :

- Отделите рабочую зону от участка общего движения (транспортные автомобили, самосвалы и т.п.).
- Осмотрите рабочую зону на предмет наличия неровностей, например, люки, технические каналы, выбоины и т.п..
- Убедитесь в том, что покрытия (временные и постоянные) достаточно прочны, чтобы выдержать оказываемое давление.
- Проверьте крепления покрытий. Те же меры должны быть применены к временным покрытиям.
- Проверьте несущую способность пола (распределенная нагрузка и концентрированная нагрузка) для любой работы, выполняемой внутри здания или на конструкции.
- Проверьте несущую способность грунта (распределенная нагрузка и концентрированная нагрузка).
- Обеспечьте наблюдение за работами, чтобы гарантировать соответствие и правильность использования системы безопасности.
- Убедитесь в отсутствии риска сдавливания оборудованием, расположенным на высоте, и риска контакта.
- Убедитесь в том, что погодные условия не изменили состояние поверхности (например, проливной или морозящий дождь).
- Установите пределы для полностью безопасной эксплуатации (например, максимальная скорость ветра). Помните, что состояние машины может изменяться изнутри (например, дверные ролики раскрыты).
- Получайте и придерживайтесь разрешений на работу с различными системами участков работ (например, химические заводы).
- Предоставить план спасательных мер для всех рисков, включая риски падения и опрокидывания. Убедитесь, что операторы понимают и будут правильно исполнять спасательные меры. Персонал стройплощадки должен уметь пользоваться системами управления и системами аварийного спуска на землю, а также во время использования машины на земле должен присутствовать сопровождающий. Убедитесь, что системами на земле можно воспользоваться.
- Оцените другие методики работы и альтернативное оборудование перед использованием машины рядом с сильным уклоном. Если машина должна находиться около края или крутого склона, необходимо чтобы барьеры могли выдерживать вес машины. Учтите необходимый остановочный путь машины. Если это невозможно, оцените и обеспечьте полную безопасность использование машины с точки зрения ее размещения и последовательности операции (например, машина стоит параллельно к краю (перпендикулярно)).

Особое внимание должно быть уделено ситуации, когда подъемная платформа перемещается через несколько уровней металлических конструкций. При столкновении корзины с металлической конструкцией пользователь может оказаться заблокированным.

Данный риск возрастает с увеличением количества металлоконструкций, а также если оборудование разгружается на нижних уровнях, уменьшая безопасное пространство.

C - Осмотр перед эксплуатацией

3 - Проверки и функциональные испытания

3.1 - ЕЖЕДНЕВНЫЙ ОСМОТР

Каждый день и перед началом нового рабочего периода, а также при каждой смене пользователя, подъемник должен пройти визуальный контроль и полную функциональную проверку.



- никогда не пользуйтесь неисправной корзиной или при обнаружении нарушения функционирования.
- Если при проверке один из элементов отмечен как «Non», необходимо включить сигнализацию и выключить машину.
- Не пользуйтесь машиной, пока все посты не были исправлены и не были определены как безопасные для функционирования.

В случае отвинчивания деталей см. таблицу значений крутящего момента в руководстве по техническому обслуживанию.

При обнаружении течей замените такие детали до начала эксплуатации.

В случае деформации конструкционных деталей (трещины, сколотые швы, отслаивание краски), заменить детали перед использованием.



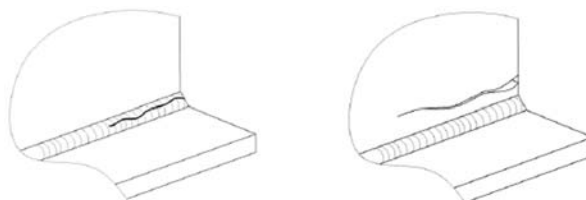





Примеры сколотых швов сварки



Мы рекомендуем ежедневно заполнять эти формуляры и сохранять их.













Каждое действие иллюстрируется в документе ежедневных проверок согласно следующим символам.

Используйте приведенную ниже ниже подробную программу.











	Спуск масла		Смазка-Смазка		Затяжка
	Выравнивание		Заменить в систематическом порядке		Функциональные настройки / Элементы управления / Очистка
	Визуальный контроль		Проверки тестированием		

C - Осмотр перед эксплуатацией

Серийный номер :	Модель : Подпись :
Часы работы :	
Номер договора HAULOTTE Services® :	
Регистрационный номер операции техобслуживания :	
Дата :	
Имя :	

	Соответствующая страница или процедура	Ежедневно	OK	NOK	Исправлено	Комментарии
Шасси : Колеса, редукторы, рулевое управление и колесные цапфы						
Проверить состояние колес и шин						
Тепловые двигатели						
Проверить уровень топлива (При необходимости долейте)						
Проверить уровень моторного масла (При необходимости долейте)						
Отсутствие утечки из компонентов двигателя (двигатель, шланги, радиатор)						
Проверить состояние аккумулятора						
Проверить уровень охлаждающей жидкости (При необходимости долейте)						
Проверить состояние цепи LPG (При наличии оборудования)						
Проверить работу блокировки моторного отсека						
Поворотная рама						
Проверить работу системы блокировки башни						
Гидравлика: масло, фильтры и шланги						
Проверить уровень гидравлического масла (При необходимости долейте ; Подъемник в сложенном состоянии)						
Проверить индикатор засорения фильтра гидравлического давления (заменить фильтр, если он забит)						
Проверить на предмет отсутствия утечек, деформации и повреждения шлангов, блоков и насосов, фитингов, цилиндров, баков						
Платформа						

C - Осмотр перед эксплуатацией

	Соответствующая страница или процедура	Ежедневно	OK	NOK	Исправлено	Комментарии
Проверить закрытие и автоматическую блокировку доступа к корзине						
Проверить на предмет отсутствия трещин или повреждений точек крепления предохранительных поясов						
Общее						
Проверить наличие, чистоту и удобочитаемость заводской таблички, этикетки безопасности, руководства по эксплуатации и руководства по техническому обслуживанию						
Проверить чистоту и удобочитаемость пультов управления						
Проверить открытие и блокировку защитных кожухов (шасси, башни, верхнего пульта управления)						
Проверить состояние электрических жгутов, кабелей и разъемов						
Проверить на предмет отсутствия аномального шума и прерывистого движения						
Проверить на предмет отсутствия износа и видимых повреждений						
Проверить на предмет отсутствия трещин, сколотых швов и отслаивания краски на конструкции						
Проверить на предмет отсутствия недостающих или открутившихся резьбовых деталей						
Проверить на предмет отсутствия деформации, растрескивания, поломки осевых упоров, колец и осей						
Проверить на предмет отсутствия посторонних предметов в шарнирных соединениях и скользящих деталях						
Устройства безопасности						
Проверить работу верхних и нижних пультов: манипуляторы, переключатели, кнопки, звуковой сигнал, аварийные остановки, экраны и индикаторы						
Проверить работу световых и звуковых аварийных сигналов						
Проверить работу системы угла наклона						
Проверить работу системы аварийного спуска						
Проверить работу системы блокировки оси						
Проверить работу Системы управления нагрузкой (световая аварийная сигнализация на пульте управления)						
Проверить работу Activ Shield Bar (При наличии оборудования)						

C - Осмотр перед эксплуатацией

4 - Функциональный контроль безопасности

Для защиты персонала и подъемника, системы безопасности препятствуют работе подъемника вне пределов его возможностей. Когда эти системы активны, машина блокируется, любое дополнительное движение также блокируется.

Пользователь должен быть ознакомлен с этой технологией и понимать, что это не дефект, а сигнал, что машина достигла своих рабочих пределов.

Подъемники оборудованы двумя пультами управления, которые позволяют пользователям эксплуатировать машину в полной безопасности. Дополнительное устройство (система Overriding) доступно на нижнем пульте управления, когда основной источник питания поврежден, для выполнения спасательных работ для персонала в корзине во время аварии. Каждый пульт управления оборудован кнопкой аварийного останова, которая при активации ограничивает любые движения.

Следующая проверка описывает использование машины и особых необходимых органов управления.

Позиционирование и описание этих органов :  смотрите раздел В 3.2 и D 2 - Нижний пульт управления, а также В 3.3 и D 3 - Верхний пульт управления.

4.1 - ПРОЦЕДУРА РАБОТЫ С КНОПКОЙ АВАРИЙНОЙ ОСТАНОВКИ

Кнопка аварийной остановки нижнего пульта управления

Шаг	Действие
1	Отожмите кнопку (9) аварийной остановки на нижнем пульте управления.
2	Переместите ключ-переключатель (22) нижнего пульта управления в положение 
3	На нижнем пульте управления загорится светодиод (10)
4	Запустите двигатель путем нажатия на переключатель запуска двигателя (16) .
5	Нажмите кнопку аварийной остановки (9) .
6	Убедитесь в том, что двигатель был остановлен.
7	Убедитесь в том, что движения ограничены.

Кнопка аварийной остановки верхнего пульта управления

Шаг	Действие
1	Отожмите кнопку (9) аварийной остановки на нижнем пульте управления.
2	Переместите ключ-переключатель (22) нижнего пульта управления в положение 
3	На нижнем пульте управления загорится светодиод (13)
4	Отожмите кнопку аварийного останова (46) верхнего пульта управления.
5	Запустить двигатель корзины, используя переключатель запуска/останова двигателя (230) .
6	Зажать кнопку аварийного останова (46) на верхнем пульте управления.
7	Убедитесь в том, что двигатель был остановлен.
8	Убедитесь в том, что движения ограничены.

C - Осмотр перед эксплуатацией

4.2 - АКТИВАЦИЯ УПРАВЛЕНИЯ

Ключ-переключатель должен быть задействован для разрешения всех движений.

Система "ключа-переключателя" зависит от конфигурации машины и состоит из одного из следующих элементов :

- Кнопка джойстика на пульте платформы (если имеется).
- Ножная педаль в корзине.
- Включите кнопку переключателя на коробке заземления.

4.3 - ДАТЧИК НЕИСПРАВЕН

Машина оборудована встроенной системой обнаружения сбоев, указывающей пользователю на наличие неисправности в работе.

Неисправность определяется по коду неисправности.

Код ошибки отображается на нижнем пульте управления.

В зависимости от типа сбоя машина переключается в УПРОЩЕННЫЙ РЕЖИМ. При этом некоторые движения будут блокироваться для обеспечения безопасности пользователя.

Не допускайте использования подъемника до устранения неисправности.

4.3.1 - Тестирование индикаторов

С нижнего пульта управления

Шаг	Действие
1	Отожмите кнопку (46) аварийного останова на верхнем пульте управления.
2	Переместите ключ-переключатель (22) нижнего пульта управления в положение 
3	Убедитесь в том, что световые индикаторы (10, 13, 15, 19) и ACTIV'SCREEN (23) зажигаются.
4	Убедитесь в том, что световые индикаторы экрана гаснут примерно через сек..

С верхнего пульта управления

Шаг	Действие
1	Отожмите кнопку аварийного останова (9) на нижнем пульте управления.
2	Переместите ключ-переключатель (22) нижнего пульта управления в положение 
3	Нажать кнопку аварийного останова (46) на верхнем пульте управления, затем отжать.
4	Проверить, чтобы световые индикаторы (101 - 117) зажглись на мониторе верхнего пульта управления.
5	Убедитесь в том, что световые индикаторы экрана гаснут примерно через (101 - 117) сек..

C - Осмотр перед эксплуатацией

4.3.2 - Тестирование звуковых предупреждающих устройств (зуммеров)

С нижнего пульта управления

Шаг	Действие
1	Отожмите кнопки аварийной остановки (9) нижнего пульта управления и (46) платформы.
2	Переместите ключ-переключатель (22) нижнего пульта управления в положение  .
3	Должны прозвучать звуковые сигналы аудио-устройств на земле и на платформе.

4.4 - АВТОМАТИЧЕСКАЯ ОСТАНОВКА ДВИГАТЕЛЯ

Двигатель автоматически отключается в следующих условиях :

- Не работает генератор.
- Слишком высокая температура двигателя.
- Слишком низкое давление масла.
- Нажаты кнопки аварийной остановки.
- Машина не под напряжением.
- Машина была в неактивном состоянии 90 с.

4.5 - СИСТЕМА ОБНАРУЖЕНИЯ ПЕРЕГРУЗКИ

Если нагрузка корзины (или платформы) превышает максимально допустимую, все движения прерываются посредством 2 пультов управления.

На верхнем и нижнем пульте управления срабатывают звуковой сигнализатор и световые указатели, предупреждая оператора.

Для возврата машины в нормальный режим работы извлеките груз из корзины, чтобы нагрузка стала меньше максимальной.

Проверяйте каждый день, чтобы световые указатели загорались при включении машины под напряжение :

- Проверьте, чтобы система перегрузки была активна : Посмотрите на индикатор (15) на нижнем пульте управления и светодиод (114) на верхнем пульте управления.
- Проверьте функционирование звуковых сигнализаторов : Смотрите Тестирование звуковых предупреждающих устройств (зуммеров).

Периодическая проверка данного устройства должна осуществляться в соответствии с рекомендациями Ведомость технического обслуживания.

C - Осмотр перед эксплуатацией

4.6 - КАЧАЮЩАЯСЯ ОСЬ (ПРИ НАЛИЧИИ ОБОРУДОВАНИЯ)

Для улучшения двигательных характеристик на неровной поверхности передняя ось оборудована колебательным механизмом. Когда раздвижная структура сложена, осциллирующий механизм разблокирован для адаптации к неровностям поверхности. Когда выводная структура разложена, предохранительное устройство блокирует колебательный механизм для уменьшения риска опрокидывания.

Необходимо производить визуальную проверку, чтобы убедиться в отсутствии протечек на колебательном цилиндре и связанных с ним подключениях, включая гидравлические шланги..

Периодический осмотр данного оборудования должен осуществляться в соответствии с рекомендациями инструкции по обслуживанию.

4.7 - СИСТЕМА ОГРАНИЧЕНИЯ НАКЛОНА

Механизм сигнализации о недопустимом уклоне оповещает оператора о том, что машина находится на склоне, угол которого превышает максимально допустимый. С нижнего и верхнего пульта управления срабатывает звуковой сигнализатор.

ПРИМЕЧАНИЕ: ДАТЧИК НАКЛОНА НЕ АКТИВЕН, КОГДА МАШИНА НАХОДИТСЯ НЕ В СЛОЖЕННОМ ПОЛОЖЕНИИ.

Когда машина в разложенном положении находится на склоне, большем максимально разрешенного :

- команды ДВИЖЕНИЯ не активны.
- Все движения подъема заблокированы. Разрешены только движения подъема и втягивания.

В этом случае полностью сложите подъемник, переместите его на ровную поверхность и только тогда осуществляйте подъемные операции.

Для восстановления функции DRIVE, когда машина находится в наклоне, а платформа поднята вверх по склону, перед возвращением на уровень земли выполните следующие шаги :

Шаг	Действие
1	Задвиньте стрелу.
2	Опустите траверсу.
3	Опустите телескопическую стрелу.

Чтобы проверить датчик наклона на уровне земли выполните следующие шаги :

Шаг	Действие
1	Открыть капот правого отделения (определение на схеме компонентов) и локализовать датчик наклона (C28). Датчик наклона находится на основании поворотной рамы, справа от нижнего пульта управления.
2	Отожмите кнопки аварийной остановки (9) нижнего пульта управления и (46) платформы.
3	Переместите ключ-переключатель (22) нижнего пульта управления в положение 
4	Запустите двигатель путем нажатия на переключатель запуска двигателя (16) .
5	Вручную наклоните и удерживайте уклон (C28) .
6	Убедитесь, что сработал звуковой сигнализатор.

C

- Осмотр перед эксплуатацией

4.8 - ОГРАНИЧЕНИЕ СКОРОСТИ ПЕРЕМЕЩЕНИЯ

переключатель скоростей передвижения (45) на пульте управления платформы, команда 2 выбора скорости (быстрая или медленная).

Все скорости передвижения разрешены, когда машина собрана (машина в положении передвижения).. Скорости передвижения переключаются пропорционально посредством джойстика (33). Настройте положение подвеса для улучшения обзора во время движения.

Независимо от положения переключателя скорости передвижения (45) на пульте управления платформы, скорость поступательного движения ограничена, когда машина находится в развернутом состоянии.

Ежедневно проверяйте, чтобы скорость ограничивалась минимум на 1 km/h (0.6 mph) когда :

- Стрела поднимается более чем на 10° выше горизонтали.
- Стрела выдвигается более чем на 400 mm (16 in.).
- Укосина поднимается более чем на 2 m (6 ft 7 in) выше горизонтали.

4.9 - СИСТЕМА ВЫБОРА ГРУЗОПОДЪЕМНОСТИ

Машина оснащена переключателем грузоподъемности (250 kg (550 lbs) или 350 kg (770 lbs)). После выбора 350 kg (770 lbs) рабочая зона автоматически ограничивается.

приведено в  Раздел В 4.2 - Рабочая зона.

Ежедневные проверки :

- С нижнего пульта управления :
 - Включите машину.
 - Выключить нажимные кнопки аварийного останова нижних пультов управления и платформы.
 - Запустите двигатель.
 - Полностью сложить машину на плоской поверхности, стрела полностью задвинута.
 - Убедиться, что переключатель нагрузки (82) верхнего пульта управления находится в положении 350 kg (770 lbs).
 - Загорается светодиод (117) на пульте управления платформы.
- С помощью верхнего пульта элементов управления :
 - установите переключатель нагрузки (82) на 350 kg (770 lbs).
 - Выведите телескоп.
 - Телескоп автоматически останавливается, когда индикатор (113) загорается.
 - Поднимите стрелу, пока индикатор (117) не погаснет.
 - Полностью выведите телескоп.
 - Опустите стрелу. Опускание остановится автоматически, индикатор (117) загорится.
 - Втяните телескопический механизм.
 - Опустите стрелу.
 - Индикатор не горит (117).

D - Инструкции по технической эксплуатации

1 - Использование

1.1 - ВВЕДЕНИЕ

Только человек в форме и имеющий разрешение может использовать корзину.

Перед использованием :

- Прочсть, понять и соблюдать все все инструкции и меры безопасности, указанные в данной инструкции и связанные с подъемной корзиной.
- Прочсть, понять и следовать всем применимым государственным нормам.
- Ознакомьтесь с машиной для правильного использования всех элементов управления и аварийных систем.

1.2 - ОБЩЕЕ ОПИСАНИЕ



Все подъемники оснащены :

- Верхний пульт управления.
- Нижний пульт управления (Питание вспомогательного контура и системы замещения).
- Stop Emission System.

D - Инструкции по технической эксплуатации

1.3 - ФУНКЦИОНИРОВАНИЕ НИЖНЕГО ПУЛЬТА УПРАВЛЕНИЯ

Нижний пульт управления предусмотрен для операций по обслуживанию и в случае аварийной ситуации.

- Переключение ON / OFF выполняется с помощью переключателя пуска двигателя (16) после того, как переключатель выбора пульта управления (22) переведен в положение нижнего пульта.
- Включение пульта управления осуществляется с помощью поворота ключа-переключателя выбора пульта управления (22) в необходимое положение .
- Нижний пульт управления подключен к сети и активируется только когда :
 - переключатели аварийной остановки всех пультов не нажаты (пульта верхний, нижний) (Выключен).
 - Чтобы включить питание машины, необходимо повернуть ключ-переключатель выбора пульта управления (22) с нижнего пульта управления в положение нижнего пульта .
- Нажатие на кнопку(и) аварийного останова, расположенная(ые) на каждом пульте управления останавливает все движения, в том числе и отключает двигатель (особые случаи).

ПРИМЕЧАНИЕ: НЕ ВЫКЛЮЧАЙТЕ ОСНОВНОЕ ПИТАНИЕ МАШИНЫ ПРИ ПОМОЩИ КНОПКИ АВАРИЙНОЙ ОСТАНОВКИ (ИСПОЛЬЗУЙТЕ ТОЛЬКО В ЭКСТРЕННЫХ СЛУЧАЯХ). ЧТОБЫ ВЫКЛЮЧИТЬ ОСНОВНОЕ ПИТАНИЕ МАШИНЫ, НЕОБХОДИМО ПЕРЕМЕСТИТЬ КЛЮЧ-ПЕРЕКЛЮЧАТЕЛЬ ВЫБОРА ПУЛЬТА УПРАВЛЕНИЯ 22 В

ПОЛОЖЕНИЕ





- Система "Человек отсутствует" (6) используется и должна быть активирована для разрешения одного или нескольких движений. В случае, если система "Человек отсутствует" используется и остается зажатой (переключатель (6)), она выключается через 8 секунд без одного или нескольких движений.
- Отпускание педали "Человек отсутствует" во время выполнения одного или нескольких движений вызывает остановку всех движений. Движение постепенно замедляется. Повторное нажатие педали "Человек отсутствует" не возобновляет движение. Чтобы выбрать движение функции, переключатель соответствующей функции должен находиться в нейтральном положении..
- После отпускания все органы управления движением автоматически возвращаются в нейтральное положение.
- При подаче питания все элементы управления должны находиться в нейтральном положении (быть не активированы).

D - Инструкции по технической эксплуатации

- Переключатель безопасности / Переключатель аварийного агрегата (6) :
 - Когда работает двигатель, переключатель (6) выполняет только функцию «Человек отсутствует».
 - Когда двигатель остановлен, переключатель (6) выполняет функцию «Человек отсутствует» и активирует блок резервирования (аварийный насос).
- Overriding system : Смотрите  Раздел D 4.2Спасение оператора в корзине.
- Состояние переключателей тестируется автоматически при включении питания.
- Нажатие на переключатель запуска двигателя (16) запускает или останавливает его.
- Звуковое устройство (зуммер) издает сигнал в следующих конфигурациях :
 - Тестирование при включении.
 - В случае перегрузки платформы (если машина ей оснащена).
 - Когда машина находится под наклоном больше допустимого.
 - Перегрев гидравлического масла.
 - Опции движения.
- Индикаторы (10), (13), (15) и (19) тестируются при включении машины.

Для машин на бензине/газе :

- В зависимости от используемого типа топлива нужно нажать на кнопку (18)  , если используется бензин, или (17)  , если используется газ.

D - Инструкции по технической эксплуатации

1.4 - ФУНКЦИОНИРОВАНИЕ ВЕРХНЕГО ПУЛЬТА УПРАВЛЕНИЯ

- Верхний пульт управления находится под напряжением только, если: :
 - переключатели аварийной остановки всех пультов не нажаты (пульты верхний, нижний).
 - Чтобы включить питание машины, необходимо повернуть ключ-переключатель выбора пульта управления (22) с нижнего пульта управления в положение верхнего пульта .

- Overriding system не активирована.

- Неисправный джойстик не учитывается при управлении движением. Если этот сбой исчезает, движение снова разрешено.
- Нажатие на кнопку(и) аварийного останова, расположенная(ые) на каждом пульте управления останавливает все движения, в том числе и отключает двигатель (особые случаи).

ПРИМЕЧАНИЕ: НЕ ВЫКЛЮЧАЙТЕ ОСНОВНОЕ ПИТАНИЕ МАШИНЫ ПРИ ПОМОЩИ КНОПКИ АВАРИЙНОЙ ОСТАНОВКИ (ИСПОЛЬЗУЙТЕ ТОЛЬКО В ЭКСТРЕННЫХ СЛУЧАЯХ). ЧТОБЫ ВЫКЛЮЧИТЬ ОСНОВНОЕ ПИТАНИЕ МАШИНЫ, НЕОБХОДИМО ПЕРЕМЕСТИТЬ КЛЮЧ-ПЕРЕКЛЮЧАТЕЛЬ ВЫБОРА ПУЛЬТА УПРАВЛЕНИЯ (22) С

НИЖНЕГО ПУЛЬТА УПРАВЛЕНИЯ В ПОЛОЖЕНИЕ



- Педаль "Человек отсутствует" (C42) используется и должна быть активирована для разрешения одного или нескольких движений. Если педаль "Человек отсутствует" остается нажатой более 8 без выбора движения, она автоматически отключается.

ПРИМЕЧАНИЕ: РЕКОМЕНДУЕТСЯ, ЧТОБЫ ОПЕРАТОР УБИРАЛ НОГУ С ПЕДАЛИ «ЧЕЛОВЕК ОТСУТСТВУЕТ» КАЖДЫЙ РАЗ, КОГДА ПРЕКРАЩАЕТСЯ ДВИЖЕНИЕ.

- Отпускание педали "Человек отсутствует" во время выполнения одного или нескольких движений вызывает остановку всех движений. Остановка движений выполняется постепенно. Если кнопка "Человек отсутствует" будет нажата еще раз быстро(0,5 s), движение возобновится. Если кнопка "Человек отсутствует" не будет нажата еще раз достаточно быстро(+ 0,5 s), движение не возобновится. Это может произойти только после перехода на нейтраль.
- Все выключатели и джойстики, управляющие движением, при отключении автоматически возвращаются в нейтральное положение.
- При включении под напряжение все переключатели и джойстики должны находиться в нейтральном положении.
- Нажатие педали "Человек отсутствует" (C42) перезапускает машину, когда ее двигатель был остановлен Stop Emission System после 90 s простоя.
- Для машин на бензине/газе : Выбор топлива (бензин или газ) выполняется посредством установки переключателя (44) в требуемое положение.
- Состояние выключателей автоматически проверяется при подаче напряжения на машину и контролируется при каждом запуске. Выключатель может использоваться только после его обнаружения в нейтральном положении.

D - Инструкции по технической эксплуатации

- Звуковое устройство (зуммер) издает сигнал в следующих конфигурациях :
 - При включении машины под напряжение.
 - В случае перегрузки платформы (если машина ей оснащена).
 - Когда машина находится под наклоном больше допустимого.
- Аварийный насос. ( Раздел D 4.1 При неисправности двигателя)
- Индикаторы - Все индикаторы (светодиоды 101 - 117) проверяются при подаче напряжения на машину

A

B

C

D

E

F

G

H

I

D - Инструкции по технической эксплуатации

2 - Нижний пульт управления

2.1 - ЗАПУСК И ОСТАНОВКА МАШИНЫ - ДИЗЕЛЬНЫЙ ДВИГАТЕЛЬ

- Убедитесь, что кнопки аварийной остановки (9) нижнего пульта управления и (46) верхнего пульта управления отжаты.
- Поверните ключ-переключатель выбора пульта управления (22) в положение , чтобы выбрать нижний пульт управления.
- Нажмите на переключатель запуска (16), чтобы запустить двигатель.
- Прогрейте двигатель.

Для остановки машины с помощью нижнего пульта :

- Нажмите на переключатель запуска (16), чтобы остановить двигатель.

- Поверните ключ-переключатель выбора пульта управления (22) в положение выкл .

- Поддача питания отключена.

ПРИМЕЧАНИЕ: ЭТА ОПЕРАЦИЯ ВЫКЛЮЧАЕТ ПИТАНИЕ МАШИНЫ И ОБЯЗАТЕЛЬНА ВО ИЗБЕЖАНИЕ РАЗРЯДКИ БАТАРЕИ.

2.2 - ЗАПУСК И ОСТАНОВКА МАШИНЫ - ДВИГАТЕЛЬ НА БЕНЗИНЕ/НА ГАЗЕ

- Откройте клапан газового баллона (C140)
- Убедитесь, что на нижнем пульте управления кнопка аварийной остановки (9) отжата.
- Поверните ключ-переключатель выбора пульта управления (22) в положение , чтобы выбрать нижний пульт управления.
- Нажмите на переключатель газообразного пропана (17) для запуска поддачи бензина.
- Нажмите на переключатель запуска (16), чтобы запустить двигатель.
- Прогрейте двигатель.

Для остановки машины с помощью нижнего пульта :

- Нажмите на переключатель запуска (16), чтобы остановить двигатель.

- Поверните ключ-переключатель выбора пульта управления (22) в положение выкл .

- Поддача питания отключена.

- Закройте клапан газового баллона (C140).

ПРИМЕЧАНИЕ: ЭТА ОПЕРАЦИЯ ВЫКЛЮЧАЕТ ПИТАНИЕ МАШИНЫ И ОБЯЗАТЕЛЬНА ВО ИЗБЕЖАНИЕ РАЗРЯДКИ БАТАРЕИ.



При пустом газовом баллоне двигатель останавливается. Нажмите на переключатель (18) для поддачи бензина. Перезапустите двигатель.













D - Инструкции по технической эксплуатации

2.3 - РЕГУЛИРОВАНИЕ ДВИЖЕНИЙ СТРЕЛЫ И УКОСИНЫ

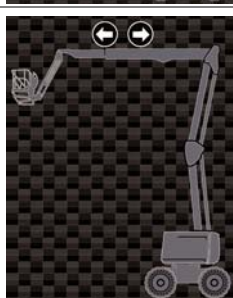
Вы можете наклонить корзину, какова бы ни была высота выполняемых работ. Даже при низкой скорости движений управляйте ими осторожно.

ПРИМЕЧАНИЕ: ОТПУСКАНИЕ ПЕРЕКЛЮЧАТЕЛЯ АКТИВАЦИИ (6) ПРИВЕДЕТ К ОСТАНОВКЕ ВСЕХ ДВИЖЕНИЙ.

Органы управления нижнего пульта (аварийный пункт)

Орган управления	Действие
<p>Подъем / опускание телескопической стрелы</p> 	<p>Нажмите на переключатель подъема телескопической стрелы (4), чтобы поднять  стрелу.</p> <hr/> <p>Нажмите на переключатель опускания телескопической стрелы (4), чтобы опустить  стрелу.</p>
<p>Подъем/опускание шарнирно-сочлененной стрелы</p> 	<p>Нажмите на переключатель подъема шарнирно-сочлененной стрелы (5) вверх , чтобы поднять стрелу</p> <hr/> <p>Нажмите на переключатель подъема шарнирно-сочлененной стрелы (5) вниз , чтобы опустить стрелу</p>
<p>Телескопическое выдвигание / втягивание стрелы</p> 	<p>Нажмите на переключатель телескопирования стрелы (3), чтобы выдвинуть  стрелу.</p> <hr/> <p>Нажмите на переключатель отведения телескопической стрелы (3), чтобы отвести  стрелу.</p>
<p>Подъем/опускание маятника (если используется)</p> 	<p>Нажмите на переключатель подъема маятника (2), чтобы поднять  его.</p> <hr/> <p>Нажмите на переключатель опускания маятника (2), чтобы опустить  его.</p>

D - Инструкции по технической эксплуатации

Орган управления		Действие
Поворот поворотной рамы		<p>Нажмите на переключатель поворота поворотной рамы (7) для поворота по часовой стрелке .</p> <p>Нажмите на переключатель поворота поворотной рамы (7) для поворота против часовой стрелки .</p>
Вращение корзины		<p>Нажмите на переключатель поворота платформы (8) для поворота по часовой стрелке .</p> <p>Нажмите на переключатель поворота платформы (8) для поворота против часовой стрелки .</p>

2.4 - ДРУГИЕ ОРГАНЫ УПРАВЛЕНИЯ

Для подъемников, оборудованных маячком :

- Нажмите на переключатель маячка (14) для включения маячка.
- Нажмите на переключатель маячка (14) для выключения маячка.

D - Инструкции по технической эксплуатации

3 - Пульт управления платформы

3.1 - ЗАПУСК И ОСТАНОВКА МАШИНЫ

3.1.1 - Для запуска машины

На нижнем пульте управления :

- Кнопка аварийной остановки (9) машины должна быть отжата.
- Поверните переключатель активации пульта (22) в положение верхнего пульта , чтобы включить верхний пульт управления.

На верхнем пульте управления :

- Убедитесь, что кнопка аварийного останова (46) выключена (отжата).
- Включается индикатор питания (101) на экране.

3.1.1.1 - Если двигатель остановлен вручную

- Нажмите на переключатель запуска/останова двигателя (230). Во время прогрева загорится световой указатель (102) на панели отображения верхнего пульта управления. Прогрев начинается и запускается двигатель.
- Дайте двигателю прогреться и выполните инициализацию.

3.1.1.2 - Если двигатель остановлен Stop Emission System

- Stop Emission System автоматически останавливает двигатель после 90 с бездействия.
- Чтобы перезапустить двигатель, необходимо отпустить педаль «Человек отсутствует» (C42) (если она все еще нажата) и снова нажать ее.

3.1.2 - Для остановки двигателя

- Нажмите на переключатель запуска двигателя (230) вверх еще раз, и он перестанет работать.

D - Инструкции по технической эксплуатации







3.2 - ОРГАНЫ УПРАВЛЕНИЯ ПЕРЕДВИЖЕНИЕМ И НАПРАВЛЕНИЕМ

Для запуска функций поступательного движения и рулевого управления нажмите на педаль "Человек отсутствует" и одновременно установите джойстик (33) в соответствии с требуемой функцией.

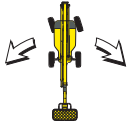
Перед перемещением выполните позиционирование посредством зеленых/красных стрелок ориентации, расположенных на раме и верхнем пульте управления.

Переместите джойстик поступательного движения (33) в направлении, соответствующем направляющим стрелкам.

ПРИМЕЧАНИЕ: На пересеченной местности опустите стрелу для улучшения двигательных характеристик.

Орган управления	Действие
Ручное управление 	<p>Нажмите большим пальцем на перекидной выключатель (33) джойстика вправо для смещения вправо.</p> <hr/> <p>Нажмите большим пальцем на перекидной выключатель (33) джойстика влево для смещения влево.</p>
Управление 	<p>Установите джойстик (33) вперед для перемещения машины вперед.</p> <hr/> <p>Установите джойстик (33) назад для перемещения машины назад.</p>
Скорость передвижения  	<p>Установите переключатель скорости передвижения (45) на  для передвижения на высокой скорости.</p> <hr/> <p>Установите переключатель скорости передвижения (45) на  для медленного движения (короткие расстояния, точный подъезд, разгрузка с грузовых машин).</p>



D - Инструкции по технической эксплуатации

3.3 - РЕГУЛИРОВАНИЕ ДВИЖЕНИЙ СТРЕЛЫ И УКОСИНЫ

Для активации выбранной функции воздействуйте одновременно на устройство управления необходимым движением и переключатель активации (педаль "Человек отсутствует").

Ножная педаль аварийного размыкателя

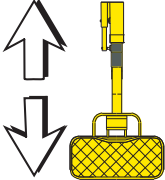
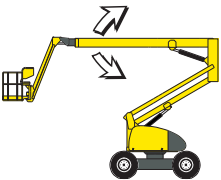

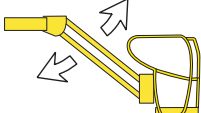
Орган управления	Действие
Телескопическое выдвигание / втягивание стрелы 	Установите переключатель (54) вверх для убирания стрелы. Установите переключатель (54) вниз для выдвигания стрелы.
Подъем/опускание телескопической стрелы 	Толкните джойстик стрелы/поворотной рамы (49) вперед для подъема стрелы. Потяните джойстик стрелы/поворотной рамы (49) назад для опускания стрелы.
Подъем/опускание шарнирно-сочлененной стрелы 	Нажмите переключатель укосины (50) вперед, чтобы поднять укосину. Нажмите переключатель укосины (50) назад, чтобы опустить укосину.
Подъем/опускание маятника 	Установите переключатель маятника (129) вверх для подъема маятника. Нажмите переключатель рукояти (129) вниз, чтобы опустить рукоять.

D - Инструкции по технической эксплуатации

Орган управления	Действие
Поворот поворотной рамы 	<p>Толкните джойстик вращения поворотной рамы (49) влево для поворота по часовой стрелке.</p> <hr/> <p>Толкните джойстик вращения поворотной рамы (49) вправо для поворота против часовой стрелки.</p>
Вращение корзины 	<p>Нажмите переключатель вращения корзины (38) вправо для поворота против часовой стрелки.</p> <hr/> <p>Нажмите переключатель вращения корзины (38) влево для поворота по часовой стрелке.</p>
Компенсация корзины 	<p>Переместите переключатель компенсации корзины (40) вверх для наклона корзины (или платформы) вперед.</p> <hr/> <p>Переместите переключатель компенсации корзины (40) вниз для наклона корзины (или платформы) назад.</p>

D - Инструкции по технической эксплуатации

3.4 - ДРУГИЕ ОРГАНЫ УПРАВЛЕНИЯ

- Звуковой сигнал : Нажмите на сенсорный переключатель звукового сигнала (43) вверх, чтобы включить сигнал. При отпускании переключателя сигнал прекращается.

3.4.1 - Stop Emission System

Машина оборудована инновационной системой Stop Emission System, которая автоматически останавливает двигатель после 90 s бездействия. Чтобы снова запустить двигатель, нужно нажать педаль «Человек отсутствует» (C42).



Если машина имеет зимнее или арктическое исполнение, Stop Emission System деактивирована. Чтобы вновь активировать Stop Emission System, обратитесь к технику HAULOTTE Services®.

3.4.2 - Activ' Lighting System

Смотрите  Раздел В 3.3 - Верхний пульт управления.

Эта опция позволит оператору в полной безопасности загрузить (выгрузить) машину на грузовик.

Расположенная на уровне башни, стрелы и платформы, система Activ' Lighting System освещает элементы управления и пространство вокруг машины. Пользователи могут передвигать машину в полной безопасности.

D - Инструкции по технической эксплуатации

3.4.3 - Переключатель двойной нагрузки (при наличии)

ПРИМЕЧАНИЕ: ВЫБОР НАГРУЗКИ (82) ОСУЩЕСТВЛЯЕТСЯ ТОЛЬКО В СТАТИЧНОМ ПОЛОЖЕНИИ. ВЫБОР ГРУЗА МОЖНО ВЫПОЛНИТЬ ТОЛЬКО С ВЕРХНЕГО ПУЛЬТА УПРАВЛЕНИЯ.

- Когда машина включена (вне зависимости от выбора пульта управления), она распознает груз в соответствии с положением переключателя (82) на верхнем пульте управления.
- При выборе нагрузки 350 kg (770 lbs) и достижении телескопической стрелой предела рабочей зоны 350 kg (770 lbs) ее движение автоматически прекращается.
- Когда платформа достигает верхнего предела ограниченной зоны, загорается светодиод 117 и мигает светодиод 109. Если нагрузка в корзине составляет менее 250 kg (550 lbs), существует возможность переключения на нагрузку 250 kg (550 lbs). Датчик нагрузки гарантирует, что выбранная нагрузка соответствует фактической нагрузке корзины. При выборе нагрузки 350 kg (770 lbs) автоматически применяется ограниченная зона. Если выбрана нагрузка 250 kg (550 lbs), а нагрузка корзины составляет менее 250 kg (550 lbs), применяется неограниченная зона.

ПРИМЕЧАНИЕ: ЕСЛИ НАГРУЗКА ПЛАТФОРМЫ НАХОДИТСЯ В ДИАПАЗОНЕ ОТ 250 KG (550 LBS) ДО 350 KG (770 LBS), ТО ПЛАТФОРМУ НЕЛЬЗЯ ПОМЕЩАТЬ В ОГРАНИЧЕННУЮ ЗОНУ.



Оператор должен обеспечить нагрузку платформы, не превышающую 250 kg (550 lbs)

- Когда выбран 250 kg (550 lbs), убедитесь, что на мониторе верхнего пульта управления загорелся LED (109).
- Теперь рабочая область не ограничена и разрешены все движения.

Для безопасного использования рабочей зоны/диапазона движения следуйте описанным ниже шагам и изображениям :

1. Если подъем стрелы прерван, верните стрелу для восстановления движения подъема.
2. Если выдвигание стрелы прервано, верните ее назад для восстановления движения выдвигания.

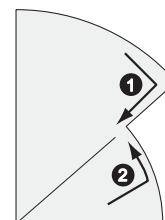

D - Инструкции по технической эксплуатации

4 - Процедура экстренной ситуации

4.1 - В СЛУЧАЕ ПОТЕРИ МОЩНОСТИ

При неисправности главного источника питания вспомогательный источник, питаемый от пусковой батареи, позволяет управлять движениями одновременно и с пульта управления на земле, и с пульта в корзине.

Поскольку автономная работа электронасоса ограничена, рекомендуется выполнять спуск кратчайшим путем.

Использование электронасоса предусматривается только в случае опускания в аварийной ситуации. Рекомендуется убрать стрелу перед ее спуском. Любое другое его использование может привести к неисправности.

ПРИМЕЧАНИЕ: РАЗ В МЕСЯЦ ПРОВЕРЯЙТЕ ФУНКЦИОНИРОВАНИЕ ЭЛЕКТРОНАСОСА. СМ. ЖУРНАЛ ТЕХНИЧЕСКОГО ОБСЛУЖИВАНИЯ.

В зависимости от используемого пульта управления, нажмите и удерживайте выключатель аварийной установки (6) на нижнем пульте управления или (41) на верхнем. Задвинуть стрелу и опустить при помощи переключателей (3) и (4) нижнего пульта управления, или выключателя (54) и джойстика (49) на верхнем пульте управления.

В аварийной ситуации пользователь должен покинуть платформу, если она поднята; перемещение пользователя должно проходить в соответствии со следующими рекомендациями. :

- выйти на прочную и надежную опору.
- Покидая платформу, необходимо учитывать возможность изгиба телескопической стрелы.
- Пользователь должен убедиться, что 2 ремня используется в целях безопасности. Один ремень должен крепиться в месте прикрепления пояса безопасности, специально подготовленном в корзине, где находится пользователь, другой ремень будет крепиться в том месте, куда хочет попасть пользователь.
- Не покидать платформу, не приняв во внимание возможность ее искривления (движения).
- Пользователь(и) должен(должны) выходить из корзину через нормальный выход.

ПРИМЕЧАНИЕ: НЕ ОТСОЕДИНЯЙТЕ РЕМНИ ПЛАТФОРМЫ, ЕСЛИ ПЕРЕХОД НА НОВУЮ ОПОРУ ОПАСЕН, ИЛИ НАХОЖДЕНИЕ НА НЕЙ ПРЕДСТАВЛЯЕТ ОПАСНОСТЬ. НЕ ПЫТАЙТЕСЬ ПОКИНУТЬ КОРЗИНУ, СПУСКАЯСЬ ПО СТРЕЛЕ. Дождитесь помощи для безопасного спуска на землю.

D - Инструкции по технической эксплуатации

4.2 - СПАСЕНИЕ ОПЕРАТОРА В КОРЗИНЕ



Если пользователь в корзине нуждается в помощи (например, в связи с плохим самочувствием, повреждениями или блокировкой внешним элементом, при которых доступ к пульту управления невозможен), пользователь на земле должен иметь возможность быстро оказаться рядом с органами управления для оказания помощи.

HAULOTTE® разработала и внедрила систему аварийных органов управления на земле, которая используется для полностью безопасного спуска пользователя и оказания ему всей соответствующей помощи.



Система позволяет опускать пользователя (пользователей) на землю даже при определении перегрузки.

Процедура :

- Поверните ключ-переключатель выбора пульта управления (22) в положение нижнего пульта управления .
- Управление верхним пультом деактивировано.
- Проверьте, чтобы нажимная кнопка аварийного останова (9) нижнего пульта управления была в отключенном положении.
- Для спуска платформы нажмите и удерживайте переключатель (6)  и одновременно активируйте переключатель соответствующего движения.







4.2.1 - Функционирование системы. Дублирование с нижнего пульта управления

ПРИМЕЧАНИЕ: СИСТЕМА БЕЗОПАСНОСТИ НЕ ПОЗВОЛЯЕТ НОРМАЛЬНО ВЫПОЛНЯТЬ ДВИЖЕНИЯ С НИЖНЕГО ПУЛЬТА УПРАВЛЕНИЯ, ИСПОЛЬЗУЙТЕ СИСТЕМУ С РУЧНЫМ УПРАВЛЕНИЕМ.



Система "overriding" должна использоваться только в исключительных ситуациях, а не при простых аварийных случаях.

Процедура :

- Нажмите и удерживайте переключатель "Overriding" (11) .
- Одновременно нажмите переключатель телескопирования стрелы (3), чтобы втянуть стрелу .
- Нажмите переключатель подъема телескопической стрелы (4), чтобы поднять  или опустить  стрелу.
- Нажмите на орган управления шарнирно-сочлененной стрелой (5), чтобы поднять  или опустить  шарнирно-сочлененную стрелу.

ПРИМЕЧАНИЕ: ПОСЛЕ ВЫПОЛНЕНИЯ АВАРИЙНО-СПАСАТЕЛЬНЫХ ОПЕРАЦИЙ СОСТАВЬТЕ ОТЧЕТ ОБ АВАРИИ. ПЕРЕЗАГРУЗКА ДУБЛИРУЮЩЕЙ СИСТЕМЫ ОСУЩЕСТВЛЯЕТСЯ ТЕХНИЧЕСКИМ СПЕЦИАЛИСТОМ HAULOTTE SERVICES®.

D - Инструкции по технической эксплуатации

4.3 - ОТСУТСТВИЕ МОЩНОСТИ

При неисправности главного источника питания и вспомогательного источника (электронасос) не пытайтесь выполнять движения с помощью гидравлического блока, если вы не прошли соответствующего обучения у сотрудников HAULOTTE Services®. Все системы безопасности деактивированы, вы подвергнете себя риску. Неправильная эксплуатация машины может привести к смерти или серьезным травмам.



Если невозможно спустить оператора ни одним из описанных выше способов, немедленно свяжитесь с HAULOTTE Services®.

A

B

C

D

E

F

G

H

I

D - Инструкции по технической эксплуатации

5 - Транспортировка

5.1 - ПРИВЕДЕНИЕ В ТРАНСПОРТНОЕ СОСТОЯНИЕ

Во время погрузки убедитесь в следующем: :

- Грузовые трапы выдержат вес машины.
- Грузовые трапы правильно закреплены перед транспортировкой машины.
- Зона сцепления трапов достаточна.
- Грузовой транспорт должен быть припаркован на ровной поверхности и должен быть обездвижен, чтобы не поехать во время погрузки или разгрузки машины.

Во время погрузки никогда не находитесь под грузовыми машинами или очень близко к ним.

Подъемник должен быть полностью сложен :

- Убедитесь в отсутствии груза в корзине (или на платформе).

Чтобы выехать на уклон, выберите малую скорость движения.

При слишком крутом уклоне используйте лебедку в дополнение к малой скорости перемещения.

- Опустите стрелу.
- Убедитесь, что рукоять достаточна поднята, чтобы избежать контакта с землей во время проезда машины по трапу.
- Медленно установите машину на прицеп грузового автомобиля.
- Прикрепите подъемник к предвиденным для этого точкам крепления (Раздел D-Описание).
- Перед транспортировкой заблокируйте башню штифтовым стопором, расположенным под башней (Раздел D-Описание).
- Корзина должна быть заблокирована, а укосина закреплена для предупреждения внезапного движения и избегания материальных повреждений при транспортировке.
- Не сильно затягивать при креплении стрелы.



Неверные движения могут привести к опрокидыванию подъемника и причинить серьезные телесные и материальные повреждения.

D

 - Инструкции по технической эксплуатации

5.2 - ОПИСАНИЕ

Возможно вращение башни



Вращение башни невозможно



Крепление машины



ПРИМЕЧАНИЕ: ЗАБЛОКИРУЙТЕ БАШНЮ С ПОМОЩЬЮ БЛОКИРОВОЧНОГО РЫЧАГА ПЕРЕД ТРАНСПОРТИРОВКОЙ НА ДЛИТЕЛЬНЫЕ РАССТОЯНИЯ ИЛИ ПЕРЕВОЗКОЙ МАШИНЫ НА ГРУЗОВОМ АВТОМОБИЛЕ.

D

 - Инструкции по технической эксплуатации

5.3 - ВЫГРУЗКА

Перед выгрузкой проверьте состояние машины.

- Удалите замыкающий рычаг вращения поворотной рамы (Раздел D-Описание).
- Снимите ремни.
- Выбрать малую скорость передвижения на верхнем пульте управления.
- Запустите машину с пульта управления платформы.



Предупреждение : При запуске подъемника, который был закреплен и транспортировался, система безопасности может показать ложную перегрузку, блокируя все движения с верхнего пульта.

Чтобы перезапустить систему, поднимите маятниковую стрелу с нижнего пульта управления на несколько сантиметров.

5.4 - БУКСИРОВКА



При неисправности машины она может быть перемещена тягой на небольшое расстояние для погрузки на прицеп :

- Убедитесь, что никто не находится в корзине во время буксировки.
- Перед транспортировкой на прицепе убедитесь в том, что машина полностью сложена, а башня заблокирована.
- В корзине (или на платформе) отсутствует какой-либо груз.

Для того, чтобы отбуксировать неисправный подъемник, отключите колеса от колесных редукторов.

Выполните эту процедуру на ровной поверхности земли, заблокировав клиньями колеса.

В конфигурации транспортировки на прицепе тормозная система подъемника неактивна. Рекомендуется использовать сцепное устройство :

- Не превышайте максимально допустимую скорость для свободных колес (Смотрите  Раздел В 4.1 - Технические характеристики).
- Уклон не должен превышать 20%.

D - Инструкции по технической эксплуатации

5.4.1 - Отключение колес от колесных редукторов

- С помощью ключа 11 отвинтите и снимите винт колпака 2.



- Поднимите колпак, поверните его и зафиксируйте с помощью 2 винтов, снятых перед этим.

ПРИМЕЧАНИЕ: Выступ колпака БУДЕТ ДАВИТЬ НА РЕССОРУ. РАСЦЕПЛЕНИЕ ВЫПОЛНЕНО.



Во время отключения сцепления от трансмиссии подъемник находится на свободных колесах, тормозная система не работает.

5.4.2 - Подсоединение

- Для нормального функционирования выполнить операции в обратном порядке. Снять редукторы.



Выполните несколько движений перемещения. Сцепление выполнено.

Машина находится в режиме передвижения.

D - Инструкции по технической эксплуатации

5.5 - ХРАНЕНИЕ



Когда машина не используется, ее можно хранить в специально отведенном для этого месте. Если она хранится дольше 3 месяцев без эксплуатации, необходимо проводить периодические проверки.



Для условий хранения машины следуйте инструкциям в инструкции по эксплуатации и инструкции по эксплуатации.

Машина должна храниться в подходящем защищенном месте со сложенной стрелой; стрела может быть поднята, но не выведена. Убедитесь в отсутствии грузов в платформе.

Не рекомендуется ставить машину на хранение или фиксировать в разложенном состоянии.

Убедитесь в том, что все пульта и двери доступа закрыты и заблокированы.

Поверните ключ-переключатель (22) на пульте управления базы (нижнем) в крайнее

левое положение  для выключения машины.

Убедитесь, что замыкающий рычаг вращения поворотной платформы перемещен в положение блокировки (приведено в  Раздел D 5.2 - Описание).

Вынуть ключ зажигания, чтобы избежать несанкционированного использования машины.



Запрещается парковать машину в разложенном положении и при наличии препятствий под стрелой.



Чтобы избежать риска коррозии на стержнях цилиндров при хранении более 1 месяца :

- В нормальной атмосферной среде : выполнить полный цикл цилиндров каждые 2 месяца, в то время как они находятся на хранении.
- При агрессивной окружающей среде (высокий уровень солености в атмосфере: близко к морю, промышленной среде с выбросом хлорида и / или влажности >70%), мы рекомендуем применение следующих процессов защиты :
 - Помыть и ополоснуть всю машину с большим количеством чистой воды.
 - Высушить все штоки цилиндров при помощи воздушного пистолета.
 - Нанесите масло на основе растворителя, оставляя маслянистую пленку после испарения растворителя непосредственно на все стержни находящиеся на поверхности, когда машина находится в положении хранения.
 - Повторно применять средство каждый месяц.



После мытья машины убедитесь, что она полностью высохла на воздухе и не содержит влаги на подверженных коррозии деталях (например, на стержнях цилиндров).

Не мойте электрические компоненты, особенно с помощью мойки высокого давления. Сотрите грязь вокруг электрических компонентов сухой тканью.

D - Инструкции по технической эксплуатации

5.6 - ПРОЦЕДУРА ПОДЪЕМА

Во время погрузки/выгрузки с помощью мостового крана важно соблюдать следующие инструкции :

- Машина должна быть в собранном виде с полностью задвинутыми стрелой и укосиной.
- Корзина должна быть пуста.
- Поверните башню и маятниковую стрелу, как указано ниже.
- Убедитесь в том, что подъемные приспособления находятся в надлежащем состоянии и отобраны в соответствии с техническими характеристиками. Подъемные устройства должны быть прикреплены только к специально предусмотренным для этого подъемным кольцам.
- Каждая цепь или строп, используемые для подъема машины, должны быть отрегулированы, чтобы поддерживать ее ровно и сводить к минимуму риск повреждений.



- Точки крепления для подъема указаны следующим символом .
- Подъем машины может выполнять только обученный и допущенный к этому персонал.



Никогда не обвязывайте машину стропами устройств подъема с контргрузами.

Схема подъема на стропах



	Количество хомутов	Количество строп	Длина	Максимальная нагрузка на ремень и скобу
A	4	4	5 m (16 ft 5 in)	5000 daN (11240 lbf)

D - Инструкции по технической эксплуатации

6 - Рекомендации по эксплуатации при низких температурах

Во избежание повреждения гидравлической системы в холодную погоду перед выполнением любых работ необходимо запустить и прогреть двигатель по крайней мере в течение 5 min.

В среде сверхнизких температур подъемники должны быть оснащены дополнительными устройствами запуска в холода.

Для запуска двигателя при отрицательных температурах может потребоваться дополнительная батарея.

Если двигатель не запускается, не повторяйте такие попытки много раз. Позвольте стартеру "остыть" в течение нескольких минут перед повторением попыток. Если двигатель по-прежнему не запускается после нескольких попыток, обратитесь к руководству по обслуживанию двигателя.

ПРИМЕЧАНИЕ: Начальный пуск всегда должен выполняться с пульта базы (нижнего).

D - Инструкции по технической эксплуатации

6.1 - МОТОРНОЕ МАСЛО

Надлежащий уровень вязкости SAE определяется минимальной температурой окружающей среды во время запуска двигателя в холодном состоянии и максимальной температурой окружающей среды во время использования двигателя.

Как правило, необходимо использовать масло с максимальной вязкостью для соответствия температурным требованиям запуска.

Вязкость масла двигателя

Степень вязкости EMA LGR-1 / API CH-4	Температура окружающей среды	
	мин.	макс.
SAE 0W20	-40°C (-40°F)	10°C (50°F)
SAE 0W30	-40°C (-40°F)	30°C (86°F)
SAE 0W40	-40°C (-40°F)	40°C (104°F)
SAE 5W30	-30°C (-22°F)	30°C (86°F)
SAE 5W40	-30°C (-22°F)	40°C (104°F)
SAE 10W30	-20°C (-4°F)	40°C (104°F)
SAE 15W40	-10°C (14°F)	50°C (122°F)

ПРИМЕЧАНИЕ: ОБРАТИТЕСЬ К СООТВЕТСТВУЮЩЕМУ РУКОВОДСТВУ ДВИГАТЕЛЯ, ПОСТАВЛЯЕМОМУ С ПОДЪЕМНИКОМ, ДЛЯ ПОЛУЧЕНИЯ ДОПОЛНИТЕЛЬНЫХ РЕКОМЕНДАЦИЙ ПО МОТОРНОМУ МАСЛУ.

6.2 - ГИДРАВЛИЧЕСКОЕ МАСЛО

Условия внешней среды могут понизить характеристики машины, если температура гидравлического масла выходит за оптимальный температурный диапазон.

Мы рекомендуем использовать гидравлическое масло в зависимости от метеорологических условий. Обратитесь к таблице, приведенной ниже.

Условия окружающей среды	Вязкость SAE
Температура окружающей среды между -15°C (5°F) и +40°C (+104°F)	HV 46
Температура окружающей среды между -35°C (-31°F) и +35°C (+95°F)	HV 32
Температура окружающей среды между 0°C (+32°F) и +45°C (+113°F)	HV 68

ПРИМЕЧАНИЕ: МЫ РЕКОМЕНДУЕМ ЗАМЕНЯТЬ МАСЛО ДЛЯ НИЗКИХ ТЕМПЕРАТУР ПРИ ДОСТИЖЕНИИ ТЕМПЕРАТУРЫ ОКР/СРЕДЫ +15°C (59°F). МЫ НЕ РЕКОМЕНДУЕМ СМЕШИВАТЬ МАСЛА РАЗЛИЧНЫХ МАРК И СОРТОВ.

D

 - Инструкции по технической эксплуатации

7 - Процедура предпускового подогрева

При подаче напряжения загорится светодиодный индикатор (102), расположенный на индикаторной панели верхнего пульта управления, указывая на то, что двигатель находится в состоянии автоматического предварительного подогрева. После того, как этот индикатор верхнего пульта управления погаснет (через несколько секунд), машина может начинать работу.

E - Общие технические условия

1 - Размеры машин

Сложенное : Положение доступа.

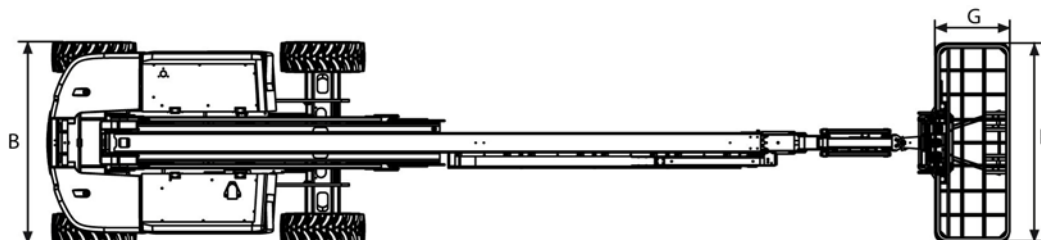
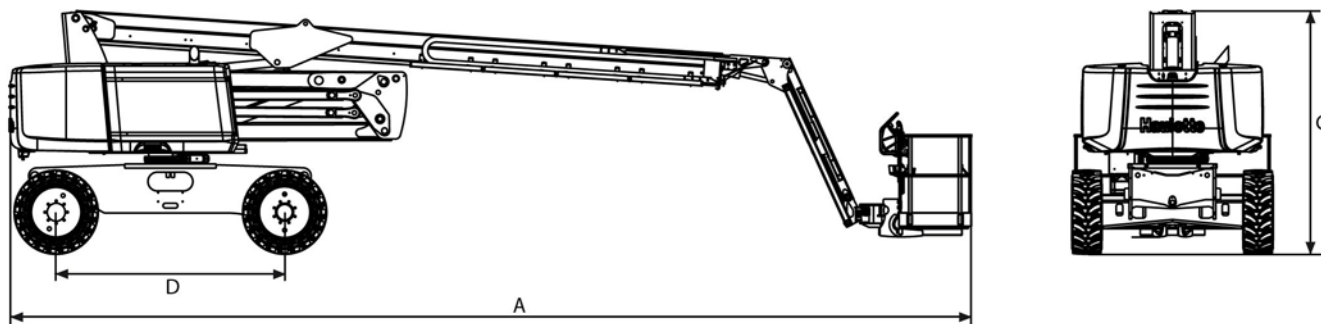

Положение транспортировки : Конфигурация, требующая меньше места для хранения и/или доставки машины.

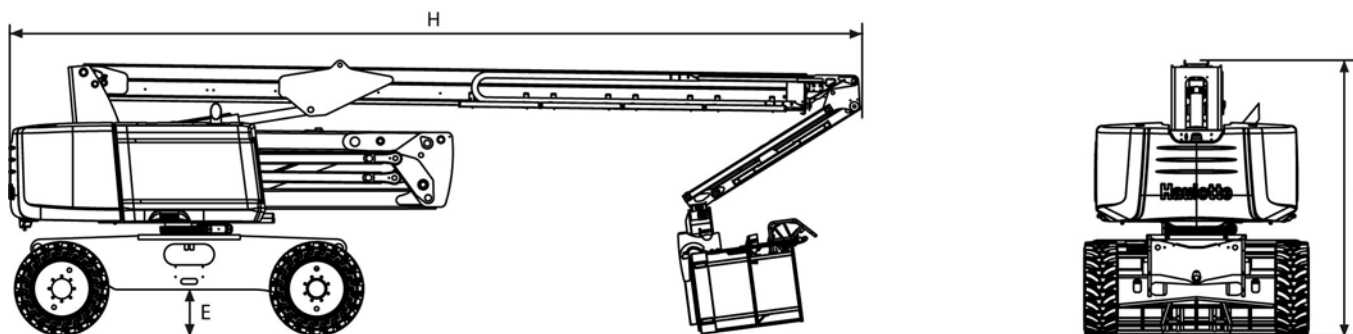
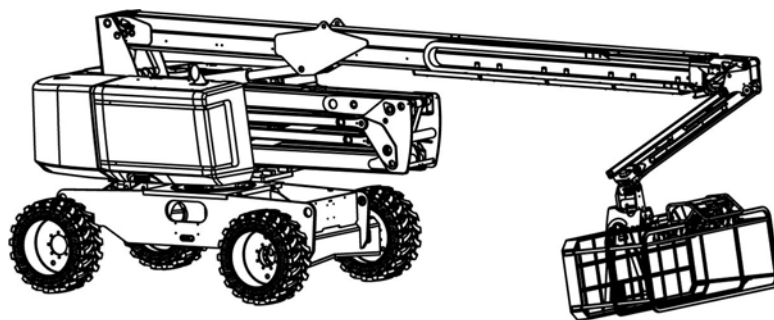

E - Общие технические условия

Подъемник		HA26 RTJ O - HA26 RTJ O SW - HA80 RTJ O		HA26 RTJ PRO - HA26 RTJ PRO SW - HA80 RTJ PRO	
Позиция	Характеристики - Размеры	SI	Imp.	SI	Imp.
A	Габаритная длина	11,80 m	38 ft 8 in	11,80 m	38 ft 8 in
B	Габаритная ширина	2,48 m	8 ft 2 in	2,48 m	8 ft 2 in
B	Габаритная ширина-С шинами для песка и гравия	2,6 m	8 ft 6 in		
C	Габаритная высота	2,97 m	9 ft 8 in	2,97 m	9 ft 8 in
D	База (продольное расстояние между колесами)	2,80 m	9 ft 2 in	2,80 m	9 ft 2 in
E	Дорожный просвет	48 cm	1 ft 7 in	48 cm	1 ft 7 in
F X G	Размеры платформы - Стандартная	2,44 x 0,915 m	8 ft x 3 ft	2,44 x 0,915 m	8 ft x 3 ft
F X G	Размеры платформы - опционально	1,8 x 0,8 m	5 ft 11 in x 2 ft 7 in	1,8 x 0,8 m	5 ft 11 in x 2 ft 7 in
H	Длина для хранения	9,36 m	30 ft 8 in	9,36 m	30 ft 8 in
J	Высота для хранения	2,98 m	9 ft 9 in	2,98 m	9 ft 9 in

E - Общие технические условия

2 - Вес основных составляющих

ПРИМЕЧАНИЕ: ИЗМЕРЕННЫЕ МАССЫ С ПУСТЫМИ РЕЗЕРВУАРАМИ.

Элемент	HA26 RTJ O - HA80 RTJ O	HA26 RTJ PRO - HA80 RTJ PRO
Масса каждого колеса	278 kg +/- 6 kg (613 lb +/- 13 lb)	
Вес комплекса базы (шасси)	4 850 kg - 10,692 lbs	
Вес комплекса башни	1 600 kg - 3,527 lbs	
Вес противовеса - Поворотная рама	5 100 kg - 11,243 lbs	
Вес бака двигателя	430 kg - 947 lbs	
Масса аккумуляторов	20 kg - 44 lbs	
Вес комплекса стрелы	1 600 kg - 3,527 lbs	
Масса стрелы в сборе	1 500 kg - 3,306 lbs	
Вес комплекса маятникового элемента	150 kg - 331 lbs	
Вес комплекса корзины	250 kg - 551 lbs	
Вес машины	15 500 kg - 34,171 lbs	
Вес машины-С шинами для песка и гравия	15 800 kg - 34,833 lbs	

Элемент	HA26 RTJ O SW	HA26 RTJ PRO SW
Масса каждого колеса	278 kg +/- 6 kg (613 lb +/- 13 lb)	
Вес комплекса базы (шасси)	5 050 kg - 11,133 lbs	5 150 kg - 11,353 lbs
Вес комплекса башни	1 600 kg - 3,527 lbs	
Вес противовеса - Поворотная рама	5 100 kg - 11,243 lbs	
Вес бака двигателя	430 kg - 947 lbs	
Масса аккумуляторов	20 kg - 44 lbs	
Вес комплекса стрелы	1 600 kg - 3,527 lbs	
Масса стрелы в сборе	1 500 kg - 3,306 lbs	
Вес комплекса маятникового элемента	150 kg - 331 lbs	
Вес комплекса корзины	250 kg - 551 lbs	
Вес машины	15 700 kg - 34,612 lbs	15 800 kg - 34,833 lbs

E - Общие технические условия

3 - Акустика и вибрации

Характеристики акустики и вибрации установлены в следующих условиях :

- Передача шума потока воздуха на рабочем месте определена по европейской директиве 2006/42/CE.
- Гарантируемый уровень громкости звука LWA (указан на продукции) определен по европейской директиве 2000/14/CE.
- Вибрации, производимые машиной и воздействующие на человека локально и в целом, определены по европейской директиве 2006/42/CE.

Характеристики	
Уровень громкости звука на рабочем месте	80 dBA
Гарантируемый уровень громкости звука	104 dBA
Вибрации крюков стрелы	Вибрации, производимые этой передвижной подъемной платформой и воздействующие на человека локально не превышают $2,5 \text{ m/s}^2$ ($98,4 \text{ in/s}^2$)
Общая вибрация	Вибрации, производимые этой передвижной подъемной платформой и воздействующие на человека в целом не превышают $0,5 \text{ m/s}^2$ ($19,6 \text{ in/s}^2$)

E - Общие технические условия

4 - Колеса и шины

4.1 - ТЕХНИЧЕСКИЕ ХАРАКТЕРИСТИКИ

Элемент	Стандартные колеса HA26 RTJ O - HA26 RTJ O SW - HA80 RTJ O	Стандартные колеса HA26 RTJ PRO - HA26 RTJ PRO SW - HA80 RTJ PRO
Кодовый номер	Solideal 1025 x 365	
Тип	Solid Tire (Curred - on)	
Вес колес	278 kg +/- 6 kg (613 lbs +/- 13 lbs)	
Размер	1025/365 mm (3 ft 4 in / 1 ft 2 in)	
Моменты затяжки	450 Nm (332 ft lbs)	

4.2 - ПРОВЕРКИ И ТЕХНИЧЕСКОЕ ОБСЛУЖИВАНИЕ



Пневматика образует одно целое с ободом и не может заменяться отдельно.

Замена колес должна осуществляться в следующих случаях :

- Деформация или трещина на ободе.
- Отслоение шины от обода.
- Равномерный износ до предельного износа :
- Колесо 1025 x 365 : \varnothing 962 / 38 in
- Нелинейный износ опорной поверхности (> 10%)

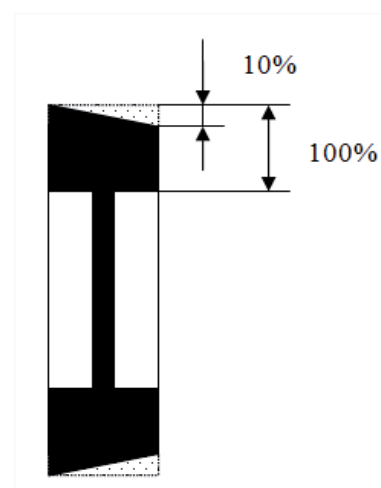

E - Общие технические условия

- Линейный износ опорной поверхности (> 25 %)

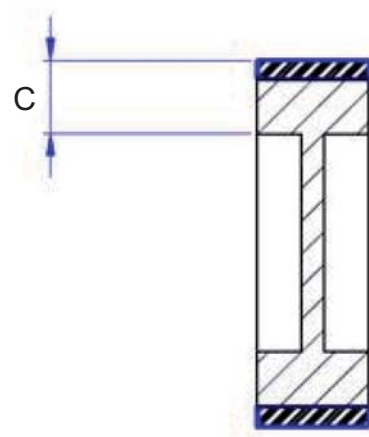

Стандартные колеса HA26 RTJ O - HA26 RTJ O SW - HA26 RTJ PRO
HA26 RTJ PRO SW - HA80 RTJ O - HA80 RTJ PRO

Новая шина

C = 168 mm / 7 in

Замена шины(Линейный износ > 25 %)

C = 126 mm / 5 in

- 1 полный разрыв почвозацепа.
- 2 частичный разрыв последовательных почвозацепов.
- Разрывы на 2 последовательных выемках.



Обода и шины являются важными компонентами устойчивости машины. В целях безопасности :

- Используйте только запасные части HAULOTTE®, соответствующие техническим характеристикам машины. См. каталог запасных частей.
- Не заменяйте шины, установленные производителем, на шины с другими характеристиками.
- Никогда не заменяйте твердые шины компонентами с пеноматериалами или надувными шинами.

E - Общие технические условия

Процедура замены :

- Разблокируйте гайки колеса, которое вы хотите снять.
- Поднимите подъемник при помощи домкрата или полиспаста.
- Снимите колесные гайки.
- Снимите колесо.
- Установите новое колесо.
- Опустите подъемник на землю.
- Затяните колесные гайки на нужный крутящийся момент (450 N.m - 331 lbs.ft). Обратитесь к руководству по техническому обслуживанию и ремонту.

ПРИМЕЧАНИЕ: ПРИ ЗАМЕНЕ КОЛЕСА ПРОВЕРЯЙТЕ НАПРАВЛЕНИЕ ПРОТЕКТОРА ПОКРЫШКИ (КОТОРОЕ УКАЗЫВАЕТ НАПРАВЛЕНИЯ ВРАЩЕНИЯ В НАПРАВЛЕНИЕ ПЕРЕДНЕГО ХОДА) ДЛЯ ПРОВЕРКИ ПРАВИЛЬНОСТИ УСТАНОВКИ.

E - Общие технические условия

5 - Опции

5.1 - ВСТРОЕННЫЙ ГЕНЕРАТОР

5.1.1 - Принцип

Встроенный генератор позволяет поддерживать напряжение (220 V или 110 V в зависимости от опции) в подъемнике для обеспечения возможности запуска инструмента.



Проверьте, чтобы максимальное напряжение инструмента не превышало напряжения генератора.



Не допускайте прямого контакта встроенного генератора со струями воды или чистящего раствора под давлением.

5.1.2 - Процедура

Включение :

1. Включите подъемник. Перед каждым использованием прогревайте двигатель в течение 15 мин.
2. С верхнего пульта управления нажмите на переключатель генератора (79) вправо для его включения
3. Подключите оборудование к розетке.
4. Вы можете поменять используемое оборудование в любой момент.

ПРИМЕЧАНИЕ: КОГДА ВЫ ПОЛЬЗУЕТЕСЬ ВСТРОЕННЫМ ГЕНЕРАТОРОМ ФУНКЦИИ БУДУТ ОТКЛЮЧЕНЫ.

Выключение :

5. Отключите оборудование от розетки.
6. Нажмите на переключатель (79) влево для дезактивации генератора.
7. Движения подъемника снова доступны.

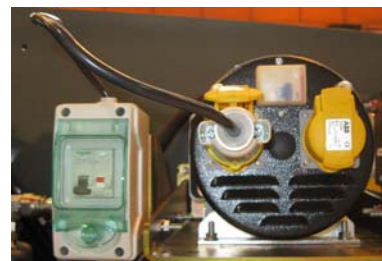

E - Общие технические условия

5.2 - СТЕКОЛЬНЫЙ НАБОР

5.2.1 - Описание

Данное приспособление является опорой, предназначенной для упрощения транспортировки плит. Данное оборудование состоит из поддона, выдвигаемого вдоль основания платформы. Одна или несколько плит должна (должны) быть размещена(ы) на платформе и хорошо зафиксирована(ы) к поручням при помощи ремня (не поставляется).

ПРИМЕЧАНИЕ: ДАННОЕ ПРИСПОСОБЛЕНИЕ МОЖЕТ ИСПОЛЬЗОВАТЬСЯ ТОЛЬКО С ПЛАТФОРМОЙ С БОКОВЫМ ДОСТУПОМ.

5.2.2 - Характеристики

Элемент	Характеристики
Максимальная грузоподъемность	115 kg (220 lbs)
Вес элемента	10 kg (22 lbs)
Максимальная площадь нагрузки	3 m ² (32 sq.ft)
Максимальная допустимая высота панели	1,20 m (3 ft 11 in)
Максимально допустимый ветер	CE / AS : 12,5 ms - 45 km/h - 28 mph ANSI / CSA: 7 ms - 25 km/h - 15 mph

5.2.3 - Правила безопасности



- Необходимо прочитать и понять все инструкции перед использованием этого элемента.
- Это приспособление предназначено для транспортировки панелей. Не используйте его для транспортировки других грузов.
- Не подвешивайте груз.
- Не перегружайте этот элемент и убедитесь в том, что оборудование надежно закреплено ремнем (не входит в комплект).
- Не превышайте номинальную грузоподъемность платформы. Общий вес элемента, панели, пользователей, инструмента и всего остального оборудования не должен превышать номинальной грузоподъемности.
- Не загружайте панель, площадь которой превышает максимальную допустимую площадь. Воздействие ветра на дополнительную поверхность снижает устойчивость машины. Не устанавливайте другой элемент, увеличивающий поверхность, на которую воздействует ветер.
- Убедитесь в том, что расположение панели не уменьшает видимость при маневрировании в рабочей среде. Не транспортируйте панель, высота которой превышает допустимую высоту.
- При перемещениях соблюдайте достаточную безопасную дистанцию между панелью и препятствиями рабочей среды.
- Не используйте машину, если скорость ветра превышает допустимое для этого элемента значение.

5.2.4 - Осмотр перед эксплуатацией



- Убедитесь в том, что несущая часть не имеет трещин и других повреждений.
- Убедитесь в том, что опора правильно закреплена на платформе.
- Убедитесь в наличии и читаемости информационной этикетки на опоре.
- Убедитесь в том, что ремень не скручен и не надорван.

E - Общие технические условия

5.2.5 - Использование

- Загрузите панель на несущую часть платформы.
- Прочно закрепите несущую часть и поручни с помощью ремня (не входит в комплект), соответствующего панели по размерам и прочности.

Рекомендации по креплению ремнем - Большая панель



Рекомендации по креплению ремнем - Малая панель



E - Общие технические условия

5.2.6 - Монтаж / Демонтаж

Несущая часть платформы



Позиция	Описание
1	Несущая часть платформы (Опора панелей)
2	Платформа
3	Болты и гайки
4	Кольца COLSON
5	Пластиковая защита

- Зафиксировать открытую платформу (1) на платформе (2) при помощи болтов и гаек (3)
- Разместить защиту (5) на поручне и закрепить при помощи колец (4)

ПРИМЕЧАНИЕ: РЕКОМЕНДОВАННЫЙ МОМЕНТ ЗАТЯЖКИ : 22 Nm (15 FT LBS)

- Тест перед использованием : Поместите груз 176 kg (390 lbs) на опоре и выполните проверку. См. главу об осмотре перед эксплуатацией.

E - Общие технические условия

5.2.7 - Специальные наклейки

Расположение наклеек на

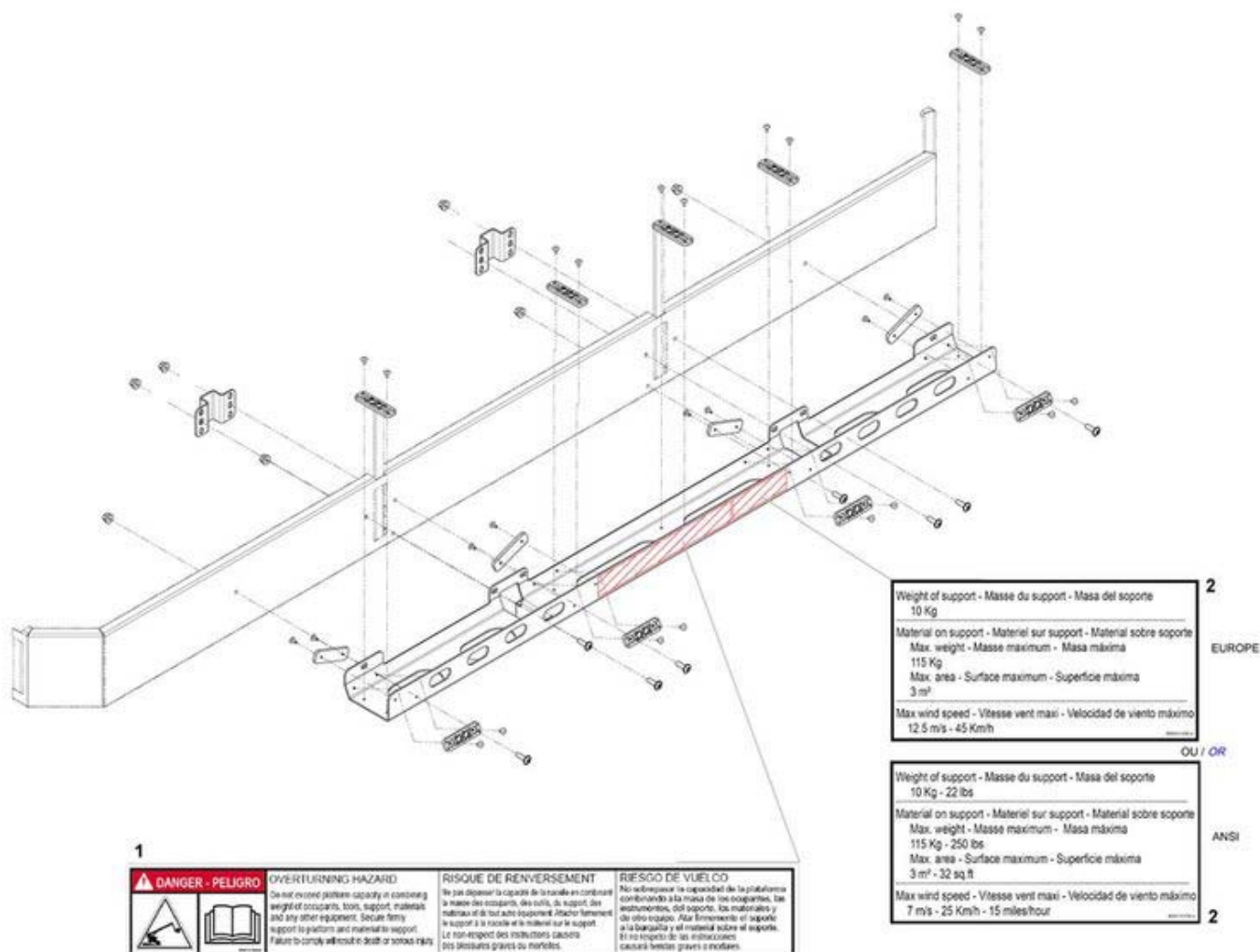

Позиция	Описание	Количество	Код
1	Риск переворачивания	1	40000131830
2	Характеристики оборудования	1	CE / AS : 4000131630 ANSI / CSA: 4000131730

E

- Общие технические условия

5.3 - СВАРОЧНЫЙ НАБОР

5.3.1 - Описание

Этот элемент является опорой для закрепления сварочного аппарата (типа Miller CS280) на базе, установленной на платформе. Этот аппарат должен быть правильно закреплен к опоре с помощью стяжки, прилагаемой к устройству.

5.3.2 - Характеристики

Элемент	Характеристики
Вес опоры	10 kg (22 lbs)
Максимальный вес сварочного аппарата (Опора + сварочный аппарат)	30 kg (65 lbs)

5.3.3 - Правила безопасности



- Необходимо прочитать и понять все инструкции перед использованием этого элемента.
- Не используйте этот элемент для крепления других грузов. Это приспособление предназначено специально для сварочного аппарата типа Miller CS280
- Не перегружайте опору. Убедитесь в том, что опора закреплена на платформе, а сварочный аппарат удерживается крепежной пластиной.
- Не превышайте номинальную грузоподъемность платформы. Общий вес элемента, сварочного аппарата, пользователей, инструмента и всего остального оборудования не должен превышать номинальной грузоподъемности.
- Всегда размещайте опору внутри платформы.

5.3.4 - Осмотр перед эксплуатацией



- Убедитесь в том, что опора не имеет трещин и других повреждений.
- Убедитесь в том, что опора правильно установлена и закреплена на платформе.
- Убедитесь в наличии и читаемости информационной этикетки на опоре.

5.3.5 - Использование

- Загружайте сварочный аппарат на опору.
- Прочно прикрепите сварочный аппарат к опоре посредством стяжек, прилагаемых к устройству.

E - Общие технические условия

5.3.6 - Монтаж - Демонтаж

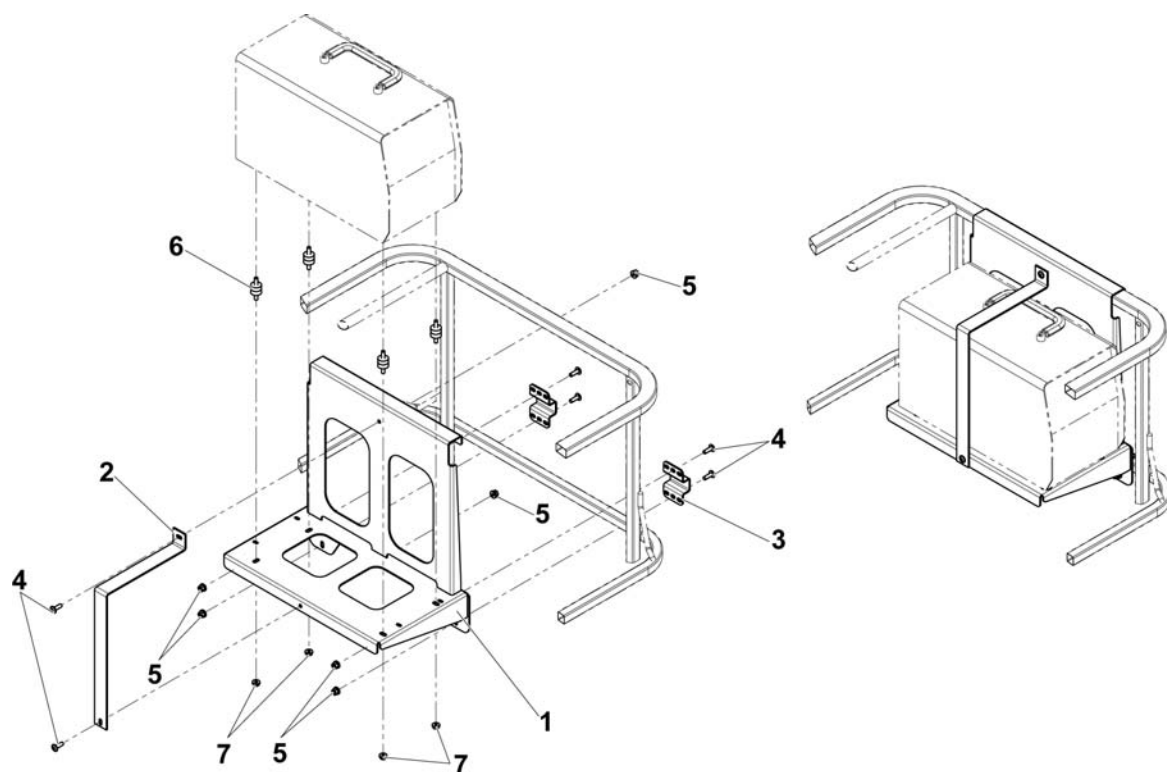

Позиция	Описание
1	Опора
2	Крепежная пластина
3	Стяжка
4	Болт
5	Гайки
6	Сайлентблок
7	Гайки

- Поместите фланец опоры (1) на верхнюю горизонтальную трубу поручня.
- С помощью 2 фланцев (3), 4 винтов (4) и 4 блокировочных гаек (5) закрепите опору на промежуточной горизонтальной трубе поручня.
- Затяните оборудование с рекомендуемым моментом.

ПРИМЕЧАНИЕ: РЕКОМЕНДОВАННЫЙ МОМЕНТ ЗАТЯЖКИ : 22 Nm (15 FT LBS)

- Поместите сварочный аппарат на опору (1).
- Прикрепите сварочный аппарат к опоре с помощью 4 сайлентблоков (6), 4 гаек (7), 6 гаек (5) и крепежной пластины (2).
- Установите крепежную пластину (2) поверх сварочного аппарата и закрепите ее к опоре 2 винтами (4) и 2 гайками (5).

E - Общие технические условия

5.3.7 - Специальные наклейки

Расположение наклеек на



1

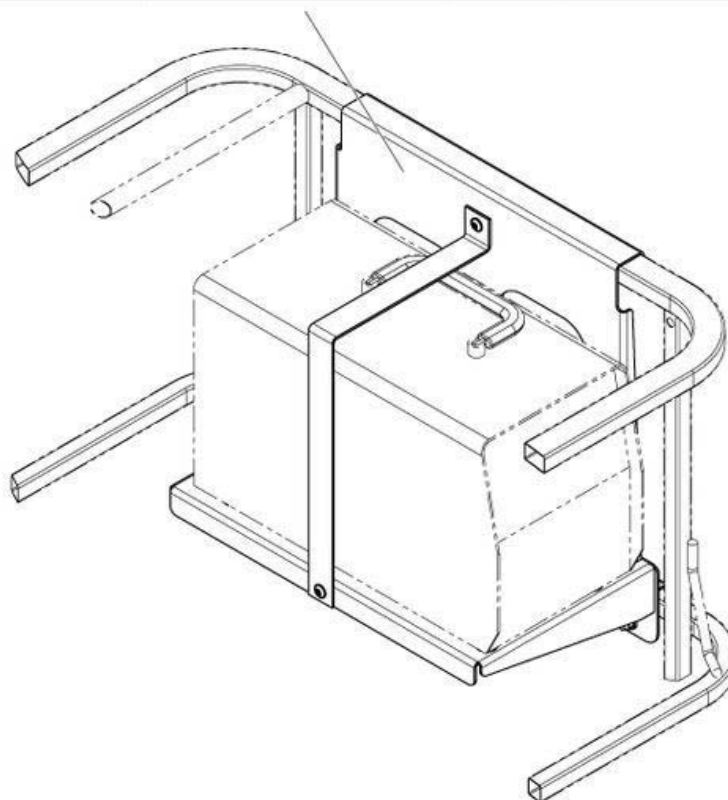

Позиция	Описание	Количество	Код
1	Риск переворачивания	1	4000131830

E - Общие технические условия

5.4 - САНТЕХНИЧЕСКИЙ НАБОР

5.4.1 - Описание

Данный аксессуар - это опора, предназначенная для облегчения транспортировки труб и трубопровода. Оно состоит из 2 корзин, закрепленных на задней поверхности платформы. Труба должна располагаться на корзинах и прочно прикрепляться к ним ремнем (не прилагается).

5.4.2 - Характеристики

Элемент	Характеристики
Вес опоры	8 kg (20 lbs)
Вес оборудования на опоре	80 kg (175 lbs)
Максимальная площадь нагрузки	0,8 m ² (Ø 0,32 m x 2,5 m) / 8.6 sq.ft (Ø 1 ft x 8.6 ft)
Максимальная допустимая скорость ветра	12,5 m/s - 45 km/h - 28 mph

5.4.3 - Правила безопасности



- Необходимо прочитать и понять все инструкции перед использованием этого элемента.
- Это приспособление предназначено для транспортировки поперечин и труб. Не используйте его для транспортировки других грузов. .
- Не подвешивайте груз.
- Не перегружайте этот элемент и убедитесь в том, что оборудование надежно закреплено ремнем (не входит в комплект).
- Не превышайте номинальную грузоподъемность платформы. Общий вес элемента, груза, пользователей, инструмента и всего остального оборудования не должен превышать номинальной грузоподъемности.
- Не загружайте трубы, площадь которых превышает максимальную допустимую площадь. Воздействие ветра на дополнительную поверхность снижает устойчивость машины. Не устанавливайте другой элемент, увеличивающий поверхность, на которую воздействует ветер.
- Не используйте машину, если скорость ветра превышает допустимое для этого элемента значение.
- Всегда размещайте опоры внутри платформы. Помещайте нижний конец опор с упором на пол платформы.
- При перемещениях соблюдайте достаточную безопасную дистанцию между грузом и препятствиями рабочей среды.

E - Общие технические условия

5.4.4 - Осмотр перед эксплуатацией



- Убедитесь в том, что опора не имеет трещин и других повреждений.
- Убедитесь в том, что опора правильно закреплена на платформе.
- Убедитесь в наличии и читаемости информационной этикетки на опоре.
- Убедитесь в том, что ремень не скручен и не надорван.
- Убедитесь в том, что расположение груза и элемента не препятствует управлению и доступу на платформу.
- Убедитесь в том, что расположение элемента и груза не уменьшает видимость при маневрировании в рабочей среде.

5.4.5 - Использование

- Загружайте груз с опорой на 2 точки.
- Центрируйте груз в опорах.
- Прочно закрепите груз к каждой опоре с помощью ремня, соответствующего по размерам и прочности.

Рекомендации по креплению ремнем



E - Общие технические условия

5.4.6 - Монтаж - Демонтаж

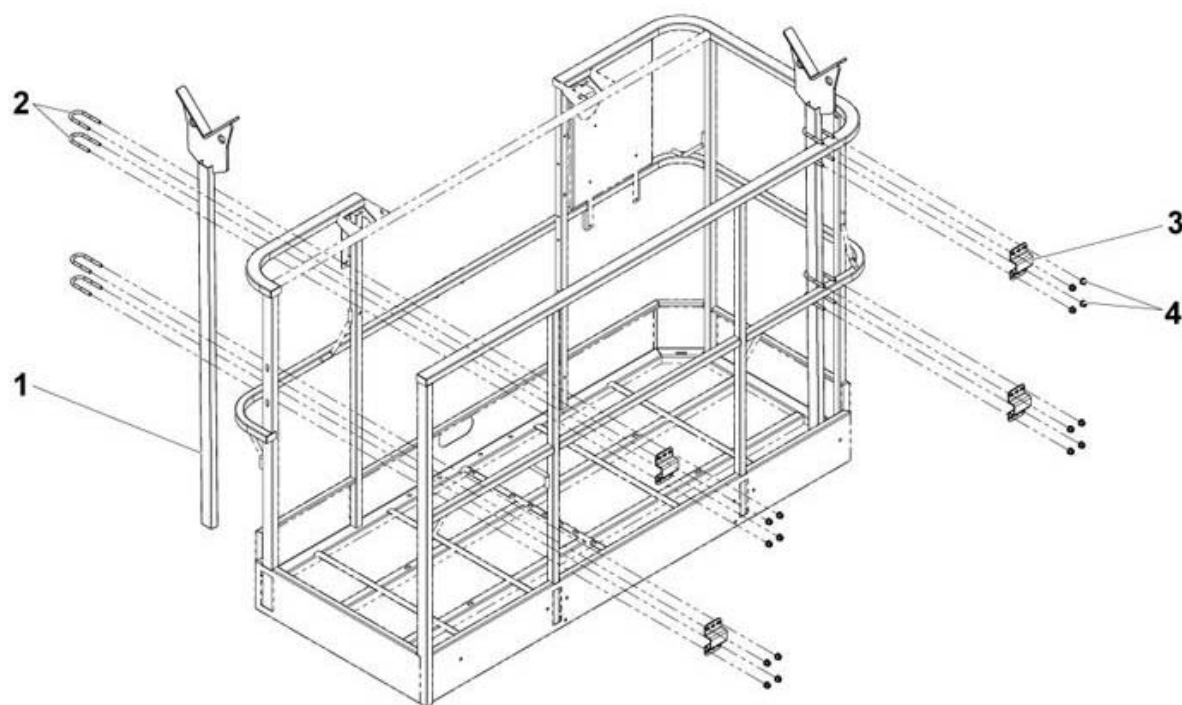

Позиция	Описание
1	Ложемент
2	Крепежный винт U болт
3	Стяжка
4	Гайки

- Расположите стойки так, чтобы груз был параллелен длинной части платформы.
- Разместите ложемент (1) на поручнях при помощи 4 поставляемых стяжек (3).
- Затяните стяжку при помощи 2 прилагаемых винтов U болтов (2) и 4 гаек (4) на каждом пересечении стоек с горизонтальными трубами ограждения.

ПРИМЕЧАНИЕ: РЕКОМЕНДОВАННЫЙ МОМЕНТ ЗАТЯЖКИ : 22 Nm (15 FT LBS)

- Убедитесь в контакте стоек с полом корзины.
- Оставьте расстояние между 2 ложементами и отцентрируйте груз.
- Тест перед использованием : Разместите и закрепите груз 120 kg (265 lbs) при помощи ложементов. Убедитесь, что ложементы могут выдержать груз и визуально проверить, что конструкция не была повреждена.

E

- Общие технические условия

5.4.7 - Специальные необязательные наклейки

Расположение наклеек на

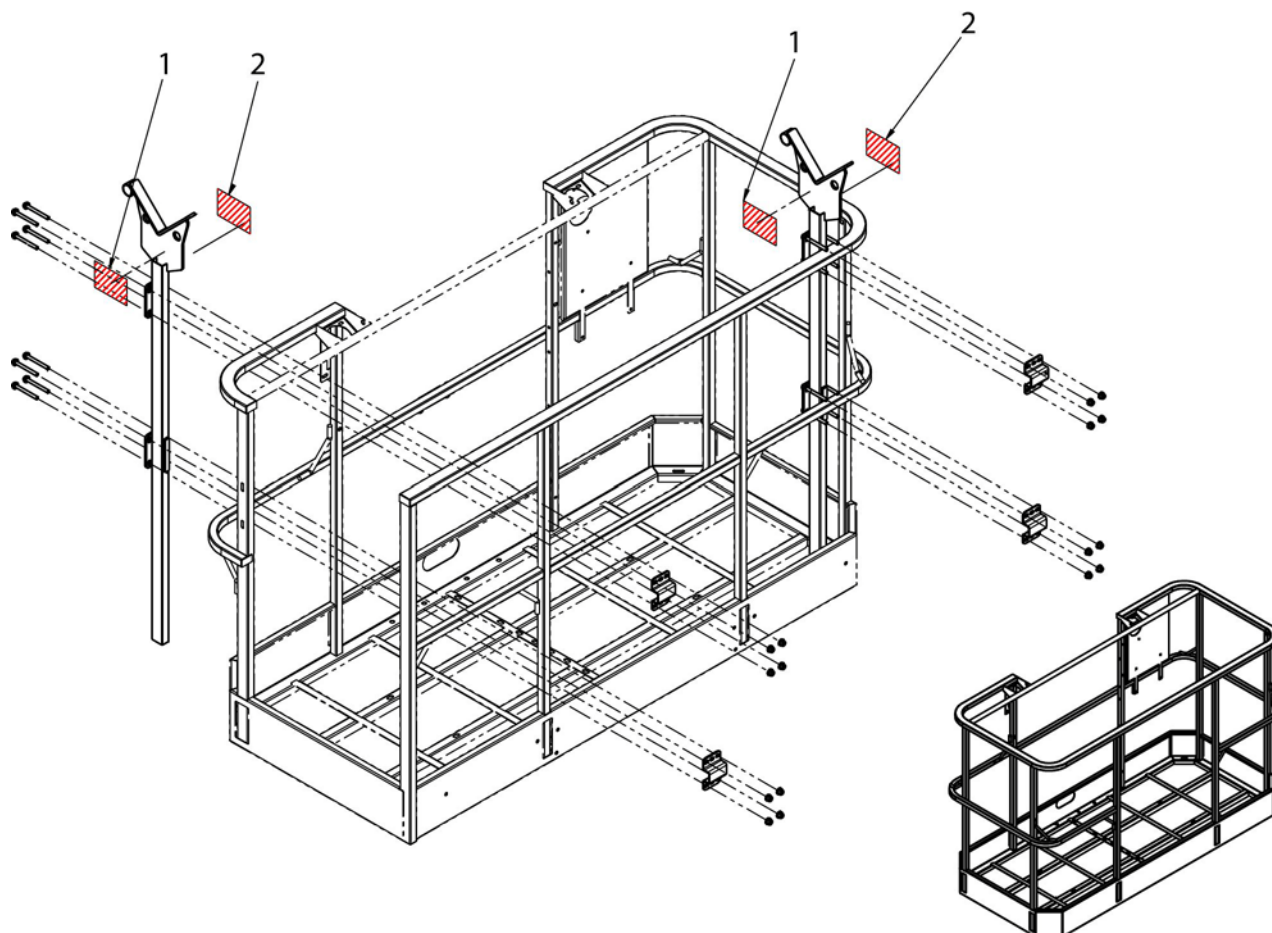

Позиция	Описание	Количество	Код
1	Риск переворачивания	2	На английском языке 4000131600 На французском языке 4000131610 На испанском языке 4000131620 На немецком языке 4000708570
2	Характеристики оборудования	2	4000131650

E - Общие технические условия

5.5 - АКТИВ' SHIELD BAR - ВТОРИЧНАЯ СИСТЕМА ПРЕДУПРЕЖДЕНИЯ ДЕФОРМАЦИИ (ЕСЛИ ФУНКЦИЯ ИСПОЛЬЗУЕТСЯ)

5.5.1 - Описание



Общие характеристики- Activ' Shield Bar :

- Activ' Shield Bar — это устройство, предназначенное для уменьшения риска раздавливания о панель управления, когда платформа находится в ограниченном пространстве.
- Это устройство дополняет остальные средства защиты оператора, в частности переключатель «Человек отсутствует» (Курок на джойстике, педаль «Человек отсутствует» и переключатель «Человек отсутствует» на нижней панели управления).
- Activ' Shield Bar активно при подъеме платформы (телескопической или шарнирно-сочлененной стрелы) и автоматическом включении замедленной скорости. Это устройство находится в неактивном режиме в стационарном и транспортном положении, когда имеется возможность перемещения, вращения башни и подъема маятника.
- Зеленый индикатор Activ' Shield Bar светится, показывая, что устройство находится в активном состоянии :
- Индикатор мигает : Машина в стационарном положении в зоне Activ' Shield Bar (Платформа поднята, а Activ' Shield Bar будет в активном состоянии во время движений).
- Индикатор горит : Activ' Shield Bar в активном состоянии.



Следует отметить, что данное устройство не исключает ответственности оператора по знанию и применению принципов безопасного использования машины, указанных в данной инструкции по использованию машины, правил безопасности работников и правил, установленных на рабочем месте

5.5.2 - Характеристики

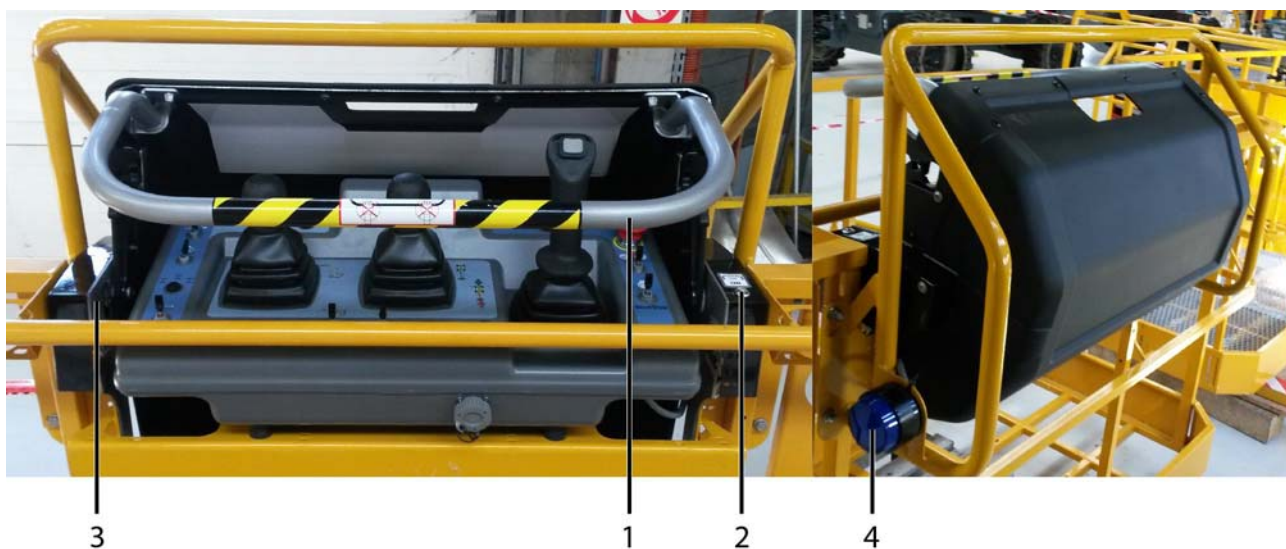

Позиция	Значение
1	Панель активации
2	Зеленый индикатор
3	Датчик
4	Голубой сигнальный огонь

E - Общие технические условия

5.5.3 - Правила безопасности



Необходимо убедиться, что при каждом запуске машины Activ' Shield Bar находится в рабочем состоянии



Не используйте систему Activ' Shield Bar в качестве опоры для придерживания. Это может привести к нежелательному срабатыванию Activ' Shield Bar.

- Проверьте, чтобы рабочая зона имела необходимую высоту и была освобождена от всех препятствий или других потенциальных опасностей.



- Во время движения, разместите платформу таким образом, чтобы обеспечить наилучшую видимость и избежать возникновения мертвых углов.

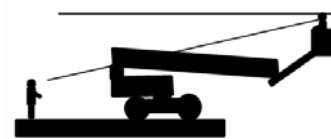

- Постоянно проверяйте, чтобы рама находилась в 1 м от люков, выступов, склонов, развалин и других элементов на земле, которые могут скрывать опасность.
- При использовании машины старайтесь, чтобы все части тела находились внутри платформы.
- При размещении машины возле каких-либо препятствий рекомендуется использовать движение стрелы (укосина, телескопическая стрела), а не перемещать машину..
- В узких или слишком загроможденных местах рекомендуется передвижение на малых скоростях. При поворотах и крутых виражах контролируйте скоростной режим.

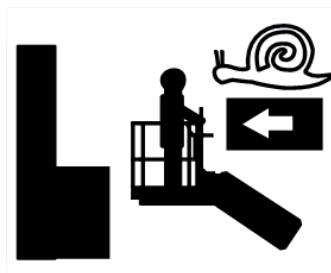

E - Общие технические условия

5.5.4 - Осмотр перед эксплуатацией



- Если в схеме контрольных испытаний какой-либо элемент указан как NON, необходимо включить сигнализацию, заблокировать и отключить машину.
- НЕ использовать машину пока все элементы не будут исправлены; машина должна быть готовой к работе в условиях полной безопасности.

Описание	Да	Нет
Выполнить все функциональные испытания машины		
• Все результаты функциональных испытаний машины является положительными		
Запустите машину с пульта управления платформы		
Выключите (нажмите) все кнопки аварийного отключения		
• Проверьте отсутствие сигнала оповещения		
• Убедитесь, что световой индикатор не включен, когда машина находится в сложенном положении		
Чтобы убедиться в корректной работе устройства Activ' Shield Bar, выполните следующие действия :		
В сложенном состоянии :		
• Убедитесь, что зеленый индикатор не горит		
Когда телескопическая или шарнирно-сочлененная стрела поднята выше 15° :		
• Убедитесь, что зеленый индикатор мигает-Когда платформа находится в стационарном положении.		
• Убедитесь, что зеленый индикатор светится-Когда платформа находится в движении.		
Одновременно выполните движение и передвиньте вперед ручку активации, чтобы привести в действие систему :		
• Убедитесь, что все движения остановлены.		
• Убедитесь, что звуковой сигнал и голубой мигающий сигнальный огонь активированы.		

ПРИМЕЧАНИЕ: Для ПЕРЕЗАГРУЗКИ СИСТЕМЫ НАЖМИТЕ НОЖНУЮ ПЕДАЛЬ "ВКЛЮЧИТЬ ПЕРЕКЛЮЧАТЕЛЬ"

5.5.5 - Использование

Если Activ' Shield Bar выдвинут вперед, все движения останавливаются. Звучит звуковой сигнал, и мигает голубой сигнальный огонь. Разрешены только движения в направлении от места раздавливания.

Чтобы сбросить Activ' Shield Bar, отпустите рукоять активации, педаль «Человек отсутствует» и органы управления. Затем снова нажмите педаль «Человек отсутствует».

Убедитесь в том, что во время выполнения работ предприняты все необходимые меры предосторожности во избежание любых столкновений и прижатия к элементам конструкции.

E - Общие технические условия

5.5.6 - Специальные наклейки

Расположение наклеек на

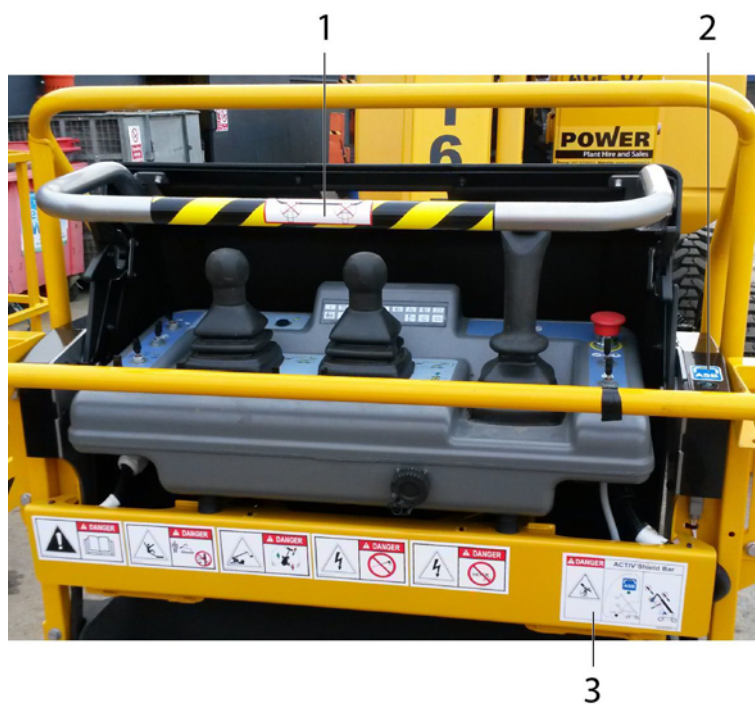

Позиция	Описание	Количество	Код
1	Не опирайтесь на перекладину	1	4000206690
2	Органы управления Activ' Shield Bar	1	4000596720
3	Инструкции Activ' Shield Bar	1	4000609540

Инструкции Activ' Shield Bar

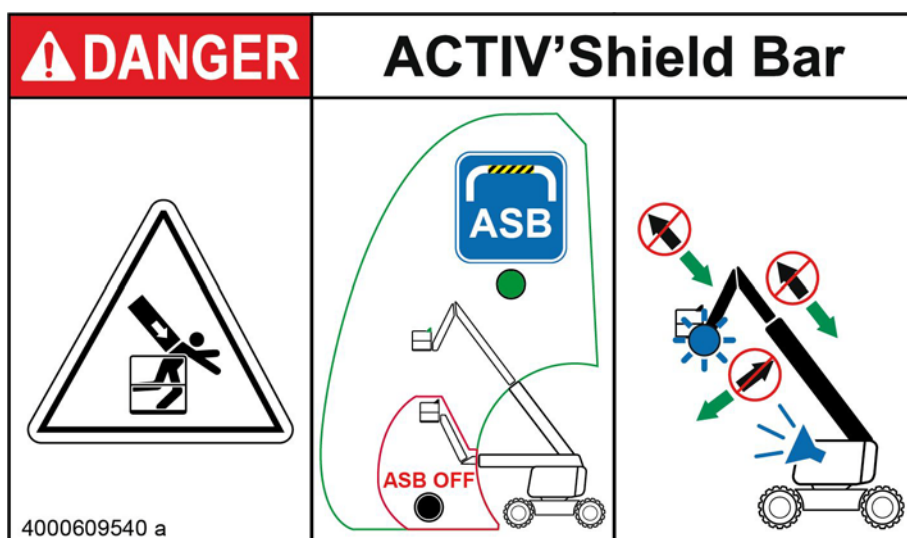

E

- Общие технические условия

5.6 - SWING GATE

5.6.1 - Описание

РАСПАШНАЯ ДВЕРЦА состоит из одиночной вращающейся дверцы, установленной сбоку, с запорным механизмом, с помощью которой пользователь может получить доступ на платформу. Из-за пружинных петель и запорного механизма дверца может открываться только вовнутрь платформы.

Swing gate



E - Общие технические условия

5.6.2 - Характеристики

Габаритная ширина : 500 mm / 19.68 in

5.6.3 - Правила безопасности



- Дверца является частью ограждения и должна быть прочно зафиксирована после входа на платформу.
- Во время входа на платформу и выхода с ее не забывайте переступить через отбойный брус.

5.6.4 - Инструкции перед вводом в эксплуатацию

- Запорный механизм должен быть надежно зафиксирован.
- Убедитесь, что петли и запорный механизм не деформированы и работают правильно.
- Дверца должна автоматически закрываться после того, как вы войдете на платформу или покинете ее.

E - Общие технические условия

5.7 - ШИНЫ ДЛЯ ПЕСКА И ГРАВИЯ

5.7.1 - Описание

5.7.2 - Технические характеристики

Элемент	Стандартные колеса
Кодовый номер	41x18LL-22.5
Тип-С пенорезиновым или воздушным заполнением	С пенорезиновым заполнением
Вес колес	320 kg +30/-0 kg (705 lb +70/-0 lb)
Размер	1046/ 457 mm (3ft 5in / 1ft 6in)
Моменты затяжки (Гайки/шпоры колеса)	450 Nm (330 ft lbs)

5.7.3 - Правила безопасности

5.7.4 - Проверки и техническое обслуживание

Осуществите замену колес и шин при следующих условиях :

- Наличие трещин, повреждений, деформаций и других аномалий на колесе
- Наличие видимых повреждений на шине :
- Разрезы или дыры > 3 см (2 in) в резиновом профиле по всей толщине шины.
- Большие выпуклости, одутловатости на внешних и боковых мембранах.
- Разрыв на шипе.
- Износ боковой стороны шины.
- Однородный износ опорной поверхности, превышающий 25%

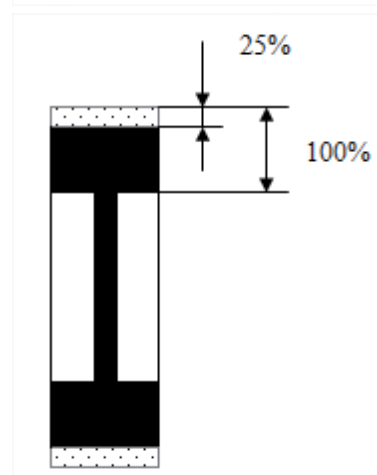
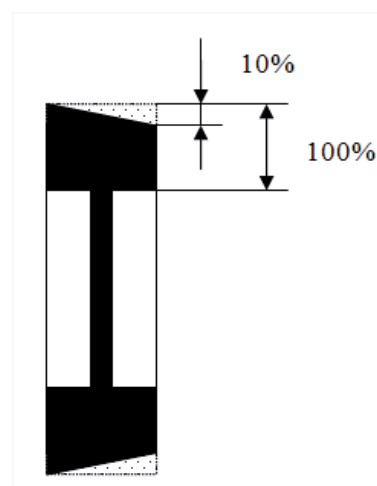

Обода и шины являются важными компонентами устойчивости машины :

- Используйте только запасные части HAULOTTE®, соответствующие техническим характеристикам машины. См. каталог запасных частей.
- Не заменяйте шины, установленные производителем, на шины с другими характеристиками.
- Никогда не заменяйте элемент пенорезины на надувную шину.

E - Общие технические условия

Процедура замены :

- Разблокируйте гайки колеса, которое вы хотите снять.
- Поднимите подъемник при помощи домкрата или полиспаста.
- Снимите колесные гайки.
- Снимите колесо.
- Установите новое колесо.
- Опустите подъемник на землю.
- Затяните колесные гайки на нужный крутящийся момент.



5.7.5 - Соответствующая(ие) этикетка(и)

При использовании этой опции, вместо стандартных этикеток машины должны использоваться следующие. приведено в [📄](#) Раздел В 5 - Размещение и маркировка наклеек :

Позиция	Описание	Количество	Код
2	Макс. давление шины - Нагрузка на опорную поверхность	4	4000671880

F - Техническое обслуживание

1 - Общее

Вне зависимости от того, являетесь ли вы собственником или пользователем продукции Haulotte, для HAULOTTE® ваша безопасность имеет основополагающее значение, поэтому HAULOTTE® уделяет особое внимание безопасности своей продукции.

Проведение ИНСПЕКЦИЙ устанавливается требованиями не только HAULOTTE®, но и промышленными нормами и/или законодательными актами.

Для того чтобы быть уверенным в том, что ваша техника продолжает работать на уровне, заложенном производителем, необходимо регулярно проводить обслуживание вашего подъемника и избегать внесения изменений, не утвержденных HAULOTTE®. Регулярные и своевременные осмотры позволят уменьшить время обслуживания машин и избежать возможных травм.

ПРИМЕЧАНИЕ: НЕ ЭКСПЛУАТИРУЙТЕ МАШИНУ, ЕСЛИ ВЫ НЕ ОЗНАКОМЛЕНЫ С ОСНОВНЫМИ ПРИНЦИПАМИ ПОЛНОСТЬЮ БЕЗОПАСНОЙ РАБОТЫ С НЕЙ И НЕ ПРОШЛИ СООТВЕТСТВУЮЩЕГО ОБУЧЕНИЯ. ЭТИ ПРИНЦИПЫ ОПИСАНЫ В РУКОВОДСТВЕ ПО ЭКСПЛУАТАЦИИ, ПРИЛАГАЕМОМ К ПОДЪЕМНИКУ.

Общий вид :

- Осмотр машины по периметру, занимающий несколько минут, в начале и в конце каждой рабочей смены - Лучший способ предотвратить механические проблемы и риски безопасности.

Что сделать :

- используйте свои органы чувств - глаза, нос, уши, пальцы.

Частота :

- Периодически проверяйте машину в ходе рабочего дня.
- Осмотры должны выполняться каждый раз одним и тем же образом.
- Выполняйте один из таких осмотров в начале каждой рабочей смены и в конце нее.

ПРИМЕЧАНИЕ: ЕСЛИ ОБНАРУЖЕНЫ НЕУЧТЕННЫЕ ПОВРЕЖДЕНИЯ ИЛИ ИЗМЕНЕНИЯ, МАШИНА ДОЛЖНА БЫТЬ ВЫВЕДЕНА ИЗ ЭКСПЛУАТАЦИИ ДО ВЫПОЛНЕНИЯ РЕМОНТА КВАЛИФИЦИРОВАННЫМ ТЕХНИКОМ.

Перед использованием машины владелец должен выполнить требуемые операции по обслуживанию, рекомендуемые Haulotte.

Несоблюдение периодического технического обслуживания может привести к :

- Аннулированию гарантии.
- Возникновение нарушений в работе подъемника.
- Потерю надежности работы подъемника и снижение его срока службы.
- Возникновение проблем, связанных с безопасностью работы операторов.

Техники HAULOTTE Services® специально подготовлены для обслуживания подъемно-транспортного оборудования HAULOTTE® и имеют в своем распоряжении оригинальные запасные части, необходимую документацию и соответствующие инструменты.

Таблица технического осмотра и обслуживания определяет роль и ответственность каждой из сторон в периодических работах по техобслуживанию подъемника  Раздел С 3 - Проверки и функциональные испытания.

F

- Техническое обслуживание

2 - Ведомость технического обслуживания

В этом разделе изложена информация, необходимая для безопасного ввода машины в эксплуатацию. В соответствии с действующими нормами, данная машина рассчитана на минимальный срок службы в 10 лет. Наряду с другими внешними факторами срок эксплуатации могут продлить или сократить тяжесть условий работы, состояние самой машины, а также проведение эффективных проверок и техобслуживания. Есть некоторое количество факторов, которые влияют на срок службы, включая, но не ограничиваясь этим, сложность условий ежедневной эксплуатации/техобслуживания, которые должны соответствовать данному руководству.

Суровые условия эксплуатации могут требовать уменьшения периодов времени между процедурами техобслуживания. Машины, которые были выведены из эксплуатации или не использовались более 3 месяцев, должны пройти периодическую проверку перед возвращением в эксплуатацию.

Техническое обслуживание должно выполняться квалифицированной компанией или лицом, которые знают порядок работы с механизмами.

Выполняемые процедуры техобслуживания должны регистрироваться в реестре.

F - Техническое обслуживание

3 - График осмотров

3.1 - ОБЩИЕ УКАЗАНИЯ

Машина должна регулярно осматриваться, как минимум 1 раз в год. Целью осмотров является обнаружения любой неисправности, которая может привести к аварийной ситуации в ходе ежедневного использования машины. Местные стандарты и нормы могут требовать регулярных осмотров.

HAULOTTE® требует, чтобы проводились специальные и общие осмотры в целях продления срока службы подъемника.

Любой осмотр должен выполняться квалифицированным предприятием или специалистом.

Результаты проверок должны заноситься в учетный реестр по технике безопасности, контролируемый менеджером компании. Данный реестр или книга, также как и список квалифицированных специалистов по техническому обслуживанию, должны быть предоставлены инспектору по труду и HAULOTTE Services®.

Когда	Ответственный	Кто	Что
До продажи	Собственник (наймодатель)	Техник на месте или сертифицированный техник HAULOTTE Services®	Периодический осмотр
Перед сдачей внаем	Собственник (наймодатель)	Техник на месте или сертифицированный техник HAULOTTE Services®	Ежедневный осмотр
Перед использованием или каждой сменой пользователя	Пользователь	Пользователь	
1 год	Собственник (наймодатель)	Техник на месте или сертифицированный техник HAULOTTE Services®	Периодический осмотр
5 год	Собственник (наймодатель)	Сертифицированный техник HAULOTTE Services®	Расширенный осмотр
10 год	Собственник (наймодатель)	Сертифицированный техник HAULOTTE Services®	Общий осмотр

F

- Техническое обслуживание

3.2 - ЕЖЕДНЕВНЫЙ ОСМОТР

Ежедневный осмотр, включающий визуальный осмотр, проверку работоспособности и испытания на безопасность, должен выполняться оператором перед использованием машины.

Этот осмотр является обязанностью пользователя. приведено в  Раздел С 3.1 - Ежедневный осмотр.

3.3 - ПЕРИОДИЧЕСКИЙ ОСМОТР

Периодический осмотр включает детальную проверку эксплуатационных характеристик и безопасности машины.

Он должен выполняться до продажи/перепродажи машины и/или, как минимум, один раз в год.

Локальные нормы могут содержать особые требования относительно частоты и содержания.

Тяжелые условия эксплуатации могут повлечь за собой необходимость в регулярных осмотрах.

Данный осмотр возлагается на владельца, при этом все осмотры должны выполняться квалифицированным предприятием или специалистом.

Этот осмотр выполняется в дополнение к ежедневному осмотру.

Этот осмотр также должен выполняться после следующих событий :

- Полный демонтаж или повторный монтаж значимых деталей.
- Ремонт, затрагивающий важнейшие части подъемника.
- Любая авария, вызывающая перегрузку систем.

3.4 - РАСШИРЕННЫЙ ОСМОТР

Расширенный осмотр включает детальную проверку структурных компонентов машины для обеспечения полной работоспособности машины.

Данный осмотр должен выполняться каждые 5000 часов или каждые 5 лет.

Данный осмотр возлагается на владельца и должен выполняться либо техническим специалистом HAULOTTE Services®, либо квалифицированным предприятием или специалистом.

Данный осмотр включает :

- Ежедневный осмотр
- Периодический осмотр

ПРИМЕЧАНИЕ: См. Руководство по обслуживанию для более подробной информации.

F

- Техническое обслуживание

3.5 - ОБЩИЙ ОСМОТР

Общий осмотр включает детальную проверку целостности и безотказности работы машины после 10 лет эксплуатации.

Данный осмотр должен проводиться каждые 10 лет, а затем, в дальнейшем, повторяться каждые 5 лет.

Тяжелые условия эксплуатации могут повлечь за собой необходимость в регулярных осмотрах.

Такие осмотры являются обязанностью владельца, и должны выполняться техником HAULOTTE Services®.

Данный осмотр включает :

- Ежедневный осмотр
- Периодический осмотр
- Расширенный осмотр

ПРИМЕЧАНИЕ: См. Руководство по обслуживанию для более подробной информации.

A

B

C

D

E

F

G

H

I

F

- Техническое обслуживание

4 - Ремонтные работы и настройки

Крупный ремонт, изменение и настройки систем и элементов безопасности должны проводиться работниками Сервисного центра HAULOTTE Services® или работниками. Используйте только оригинальные детали и компоненты.

ПРИМЕЧАНИЕ: ТЕХНИЧЕСКИЕ СПЕЦИАЛИСТЫ HAULOTTE SERVICES® ПРОШЛИ СООТВЕТСТВУЮЩЕЕ ОБУЧЕНИЕ ДЛЯ ВЫПОЛНЕНИЯ РЕГУЛИРОВОК КЛЮЧЕВЫХ НАСТРОЕК, А ТАКЖЕ РЕМОНТНЫХ РАБОТ И ОПЕРАЦИЙ НАД СИСТЕМОЙ БЕЗОПАСНОСТИ И ДЕТАЛЯМИ МАШИН HAULOTTE®. ТЕХНИЧЕСКИЕ СПЕЦИАЛИСТЫ ДОСТАВЛЯЮТ ОРИГИНАЛЬНЫЕ ЗАПАСНЫЕ ДЕТАЛИ HAULOTTE®, ТАКЖЕ КАК И НЕОБХОДИМЫЕ ИНСТРУМЕНТЫ, ПРЕДОСТАВЛЯЮТ ДОКУМЕНТАЛЬНЫЕ И ПОДРОБНЫЕ ОТЧЕТЫ ПО ВСЕМ ЗАДАЧАМ.

HAULOTTE Services® не несет ответственности за любой ущерб, полученный в результате некачественного ремонта или технического обслуживания, выполненного неуполномоченным персоналом.

HAULOTTE® напоминает вам, что никакие изменения не должны выполняться без письменного разрешения HAULOTTE®.

Любые неразрешенные ремонтные работы или изменения отменяют действие гарантии HAULOTTE®.

После публикации «Руководства по техническому обслуживанию и безопасности» важно незамедлительно и с самым значительным вниманием принять необходимые меры для обеспечения наивысшей надежности и безопасности продукции HAULOTTE®. После отправки формуляра убедитесь в том, что должным образом заполненный формуляр представлен HAULOTTE®.

ПРИМЕЧАНИЕ: ПРИ УТИЛИЗАЦИИ ДАННОЙ МАШИНЫ СОБЛЮДАЙТЕ СООТВЕТСТВУЮЩИЕ МЕТОДЫ ПЕРЕРАБОТКИ. ДЕТАЛИ, КОТОРЫЕ НЕОБХОДИМО УТИЛИЗИРОВАТЬ ОСОБЫМ ОБРАЗОМ, И ИНСТРУКЦИИ ПО ИХ УТИЛИЗАЦИИ ПЕРЕЧИСЛЕНА В РУКОВОДСТВЕ ПО ЭКСПЛУАТАЦИИ.

G - Разное

1 - Объем гарантии

1.1 - ГАРАНТИЙНОЕ СЕРВИСНОЕ ОБСЛУЖИВАНИЕ

Сервисный центр HAULOTTE Services® находится в Вашем полном распоряжении на протяжении гарантийного срока эксплуатации подъемника, а также по окончании этого срока для обеспечения его оптимального обслуживания :

- Вы можете связаться с Сервисным центром, указав при этом точную модель подъемника и его серийный номер.
- При любом заказе расходных материалов или запасных частей ссылаетесь, пожалуйста, на данное руководство, а также на каталог HAULOTTE® Essential для получения оригинальных частей HAULOTTE® - единственную гарантию взаимозаменяемости и безупречной работы подъемника.
- В случае неисправности или незначительного инцидента, связанного с подъемником HAULOTTE®, незамедлительно свяжитесь с Сервисным центром HAULOTTE Services®, который обеспечит наиболее оперативное решение возникшей проблемы, даже если она не связана с материальным ущербом и/или ущербом для здоровья.

1.2 - ГАРАНТИЯ ПРОИЗВОДИТЕЛЯ

1.2.1 - Поддержка гарантии

Сразу при получении подъемника владелец или наймодаделец обязан проверить его состояние и заполнить предоставленное ему свидетельство о приемке.

1.2.2 - Срок действия гарантии

Данная гарантия предоставляется на 12 месяцев или на 1000 мото-часов для подъемно-транспортного оборудования и на 2000 мото-часов для оборудования по строительным работам с момента поставки и до достижения одного из этих показателей.

Срок гарантии запасных частей- 6 месяцев.

1.2.3 - Процедура

Для того, чтобы воспользоваться данной гарантией при выявлении дефектов, собственник или наймодаделец должен обратиться в письменном виде и как можно скорее в ближайший филиал HAULOTTE® или филиал, который принял участие в доставке подъемника (единственная организация, уполномоченная производить техническое обслуживание за счет гарантии производителя).

Этот филиал примет решение отремонтировать или заменить дефектную деталь.

Собственник или наймодаделец должен предоставить журнал технического обслуживания, который он получил при поставке подъемника и в котором должны находиться записи, подтверждающие проведение рекомендованных производителем работ по техническому обслуживанию.

Собственник или наймодаделец должен гарантировать, что о неисправности, покрываемой гарантией HAULOTTE®, службе HAULOTTE® сообщено в кратчайшие возможные сроки, и что эта служба признала неисправность, о которой он сообщил письменно.

Предпочтительно, чтобы работы по техническому обслуживанию, предвиденные гарантией HAULOTTE®, должны осуществляться филиалом, который принял участие в доставке подъемника.

G - Разное

1.2.4 - Условия действия гарантии

HAULOTTE® предоставляет гарантию на свою продукцию в случае неисправностей и конструкторских дефектов, если они доведены до сведения фирмы HAULOTTE® собственником или наймодателем.

Гарантия не распространяется на последствия естественного износа или каких-либо дефектов, повреждений или ущерба в результате неправильного технического обслуживания или неправильной эксплуатации, включая перегрузку, внешние повреждения, неправильную установку или изменения характеристик продукции, продаваемой фирмой HAULOTTE®, которые были осуществлены собственником или наймодателем..

При действиях или использовании подъемника, противоречащим инструкциям или рекомендациям данного журнала технического обслуживания, претензии по гарантийным обязательствам будут отклонены.

Во время осуществления работ по техническому обслуживанию, продолжительность использования подъемника должна быть систематически указана на счетчике времени, который должен находиться в хорошем рабочем состоянии, чтобы обеспечить длительность использования и отчетность о техобслуживании в нужный момент.

Гарантийные обязательства на выше указанный период немедленно и на полных основаниях аннулируются в следующих случаях :

- При использовании запасных частей, которые не были выпущены фирмой HAULOTTE®.
- При использовании иных деталей и материалов, чем те, которые рекомендованы производителем.
- При удалении или изменении названия, серийных номеров и опознавательных знаков фабричной марки HAULOTTE®.
- В случае необоснованной задержки перед указанием производственного дефекта.
- Если Вы знаете о существующих проблемах, но продолжаете эксплуатацию подъемника.
- При повреждениях, возникших после изменения технических характеристик, которые не соответствуют спецификациям продукции фирмы HAULOTTE®.
- При использовании смазки, гидравлических жидкостей, топлива, которые не соответствуют рекомендациям фирмы HAULOTTE®.
- В случае неправильного ремонта, плохой эксплуатации подъемника клиентом, аварии, вызванной третьим лицом.
- Аварийная ситуация по вине третьей стороны.

При отсутствии конкретного соглашения гарантийные требования, высказанные позднее вышеуказанного гарантийного срока, будут отклонены.

G - Разное

Данная гарантия не распространяется на повреждения, которые могут возникнуть прямо или косвенно от каких-либо дефектов, предвиденных этой гарантией :

- Расходные материалы : В случае замены деталей или узлов (гибких шлангов, масла, фильтров и т.д.) при нормальном использовании подъемника, запрос на гарантийное обслуживание не может быть принят.
- Настройки : В любое время может возникнуть необходимость в коррекции настроек. Они являются частью нормального использования подъемника и не могут быть поддержаны гарантией.
- Загрязнение в топливной и гидравлической системе : Приняты все меры предосторожности для обеспечения того, чтобы топливная и гидравлическая системы оставались чистыми. HAULOTTE® не примет никаких гарантийных требований по очистке топливной системы, фильтра, насоса или другого оборудования, находящегося в прямом контакте с горючесмазочными материалами.
- Быстроизнашивающиеся детали (прокладки, кольца, шины, соединения и т.д.) : По определению, эти детали подвержены износу при эксплуатации подъемника. Таким образом, они не смогут быть поддержаны гарантией.

A

B

C

D

E

F

G

H

I

2 - Контактные данные филиалов

	<p>HAULOTTE FRANCE PARC DES LUMIERES 601 RUE NICEPHORE NIEPCE 69800 SAINT-PRIEST TECHNICAL Department: +33 (0)820 200 089 SPARE PARTS : +33 (0)820 205 344 FAX : +33 (0)4 72 88 01 43 E-mail : haulottefrance@haulotte.com www.haulotte.fr</p>		<p>HAULOTTE ITALIA VIA LOMBARDIA 15 20098 SAN GIULIANO MILANESE (MI) TEL: +39 02 98 97 01 FAX: +39 02 9897 01 25 E-mail : haulotteitalia@haulotte.com www.haulotte.it</p>		<p>HAULOTTE INDIA Unit No. 1205, 12th floor, Bhumiraj Costarica, Plot No. 1&2, Sector 18, Palm Beach Road, Sanpada, Navi Mumbai- 400 705 Maharashtra, INDIA Tel. : +91 22 66739531 to 35 E-mail : sray@haulotte.com www.haulotte.in</p>
	<p>HAULOTTE HUBARBEITSBÜHNEN GmbH Ehrenkirchener Strasse 2 D-79427 ESCHBACH TEL : +49 (0) 7634 50 67 - 0 FAX : +49 (0) 7634 50 67 - 119 E-mail : haulotte@de.haulotte.com www.haulotte.de</p>		<p>HAULOTTE VOSTOK 61A, RYABINOVAYA STREET Bldg. 3 121471 MOSCOW RUSSIA TEL/FAX : +7 495 221 53 02 / 03 E-mail : info@haulottevostok.ru www.haulotte-international.com</p>		<p>HAULOTTE DO BRASIL AV. Tucunaré, 790 CEP: 06460-020 – TAMBORE BARUERI – SAO PAULO – BRASIL TEL : +55 11 4196 4300 FAX : +55 11 4196 4316 E-mail : haulotte@haulotte.com.br www.haulotte.com.br</p>
	<p>HAULOTTE IBERICA C/ARGENTINA Nº 13 - P.I. LA GARENA 28806 ALCALA DE HENARES MADRID TEL : +34 902 886 455 TEL SAT : +34 902 886 444 FAX : +34 911 341 844 E-mail : iberica@haulotte.com www.haulotte.es</p>		<p>HAULOTTE POLSKA Sp. z o.o. UL. GRANICZNA 22 05-090 RASZYŃ - JANKI TEL : +48 22 720 08 80 FAX : +48 22 720 35 06 E-mail : haulottepolska@haulotte.com www.haulotte.pl</p>		<p>HAULOTTE MÉXICO, Sa de Cv Calle 9 Este, Lote 18, Cívac, Jiutepec, Morelos CP 62500 Cuernavaca México TEL : +52 77 7321 7923 FAX : +52 77 7516 8234 E-mail : haulotte.mexico@haulotte.com www.haulotte-international.com</p>
	<p>HAULOTTE PORTUGAL ESTRADA NACIONAL NUM. 10 KM. 140 - LETRA K 2695 - 066 BOBADELA LRS TEL : +351 21 995 98 10 FAX : +351 21 995 98 19 E-mail : haulotteportugal@haulotte.com www.haulotte.es</p>		<p>HAULOTTE SINGAPORE Pte Ltd. No.26 CHANGI NORTH WAY, SINGAPORE 498812 Parts and service Hotline: +65 6546 6150 FAX : +65 6536 3969 E-mail : haulotteasia@haulotte.com www.haulotte.sg</p>		<p>HAULOTTE MIDDLE EAST FZE PO BOX 293881 Dubai Airport Free Zone DUBAI United Arab Emirates TEL : +971 (0)4 299 77 35 FAX : +971 (0) 4 299 60 28 E-mail : haulottemiddle-east@haulotte.com www.haulotte-international.com</p>
	<p>HAULOTTE SCANDINAVIA AB Taljegårdsgatan 12 431 53 Mölndal SWEDEN TEL : +46 31 744 32 90 FAX : +46 31 744 32 99 E-mail : info@se.haulotte.com sparers@se.haulotte.com www.haulotte.se</p>		<p>HAULOTTE TRADING (SHANGHAI) Co. Ltd. #7 WORKSHOP No 191 HUA JIN ROAD MIN HANG DISTRICT SHANGHAI 201108 CHINA TEL : +86 21 6442 6610 FAX : +86 21 6442 6619 E-mail : haulotreshanghai@haulotte.com www.haulotte.cn</p>		<p>HAULOTTE ARGENTINA Ruta Panamericana Km. 34,300 (Ramal A Escobar) 1615 Gran Bourg (Provincia de Buenos Aires) Argentina TEL.: +54 33 27 445991 FAX. +54 33 27 452191 E-mail : haulotteargentina@haulotte.com www.haulotte-international.com</p>
	<p>HAULOTTE UK Ltd STAFFORD PARK 6 TELFORD - SHROPSHIRE TF3 3AT TEL : +44 (0)1952 292753 FAX : +44 (0)1952 292758 E-mail : salesuk@haulotte.com www.haulotte.co.uk</p>		<p>HAULOTTE GROUP / BILJAX 125 TAYLOR PARKWAY ARCHBOLD, OH 43502 – USA TEL : +1 419 445 8915 FAX :+1 419 445 0367 Toll free : +1 800 537 0540 E-mail : sales@us.haulotte.com www.haulotte-usa.com</p>		<p>HAULOTTE NORTH AMERICA 3409 Chandler Creek Rd. VIRGINIA BEACH, VA 23453 – USA TEL : +1 757 689 2146 FAX :+1 757 689 2175 Toll free : +1 800 537 0540 E-mail : sales@us.haulotte.com www.haulotte-usa.com</p>
	<p>HAULOTTE NETHERLANDS BV Koopvaardijweg 26 4906 CV OOSTERHOUT - Nederland TEL : +31 (0) 162 670 707 FAX : +31 (0) 162 670 710 E-mail info@haulotte.nl</p>		<p>HAULOTTE AUSTRALIA PTY Ltd 46 GREENS ROAD DANDENONG – VIC – 3175 TEL : 1 300 207 683 FAX : +61 (0)3 9792 1011 E-mail : sales@haulotte.com.au</p>		<p>HAULOTTE CHILE El Arroyo 840 Lampa (9380000) Santiago (RM) TEL : + 562 2 3727630 E-mail : haulotte-chile@haulotte.com www.haulotte-chile.com</p>

G - Разное

2.1 - ПРЕДУПРЕЖДЕНИЕ ДЛЯ ШТАТА КАЛИФОРНИЯ

Тепловые машины, предназначенные для рынка США (стандарты ANSI и CSA)

CALIFORNIA

Proposition 65 Warning

Diesel engine exhaust and some of its constituents are known to the state of California to cause cancer, birth defects, and other reproductive harm

A

B

C

D

E

F

G

H

I

